

Astic

EMBALLAGE

ocopa
emballage



Caisse carton

Calage et protection



Adhésif Colle

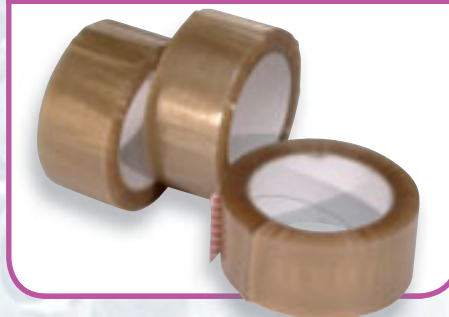

Cerclage et agrafage

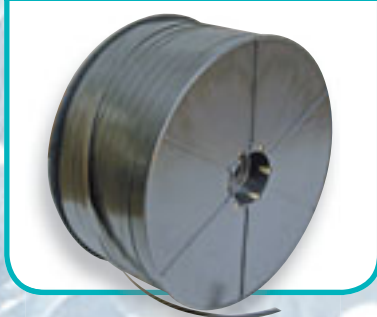

Film de palettisation



Sacherie étiquette

Machine et système d'emballage



Des professionnels pour vos emballages

www.astic-emballage.com

Nos adresses



1 ZAC des Murons
Rue Jacqueline Auriol
42160 ANDRÉZIEUX-BOUTHÉON
Tél. 33(0)4 77 91 25 00
Fax 33(0)4 77 91 25 01
info@astic-emballage.com

2 ZA Toctoucau
Chemin de l'Oubrey
33610 CESTAS
Tél. 33(0)5 56 34 11 85
Fax 33(0)5 56 68 10 37
acemballage@astic-emballage.com

3 ASTIC-Drancourt
140 route du Marchais
45640 BRAY EN VAL
Tél. 33(0)2 46 47 02 60
Fax 33(0)2 46 47 02 69
drancourt@astic-emballage.com

4 Embal'Service
Z.I. les Molles
rue du 19 mars 1962 - B.P. 39
63306 THIERS CEDEX
Tél. 33(0)4 73 80 40 47
Fax 33(0)4 73 80 18 52
commercial@embalservice.fr

5 Parc logistique
2, rue Pavin
63360 GERZAT
Tél. 33(0)4 73 16 15 15
Fax 33(0)4 73 16 15 16
astic63@astic-emballage.com

6 Marché aux Fleurs
1202, Vieux chemin de Toulon
83400 HYÈRES
Tél. 33(0)4 94 28 54 02
Fax 33(0)4 94 28 54 03
astic83@astic-emballage.com



7 Ocopa Emballage
22 rue des prés mêlés
35230 SAINT ERBLON
Tél. 33(0)2 99 14 67 35
Fax 33(0)2 99 14 91 39
info@ocopa-emballage.com

● Nos bureaux commerciaux

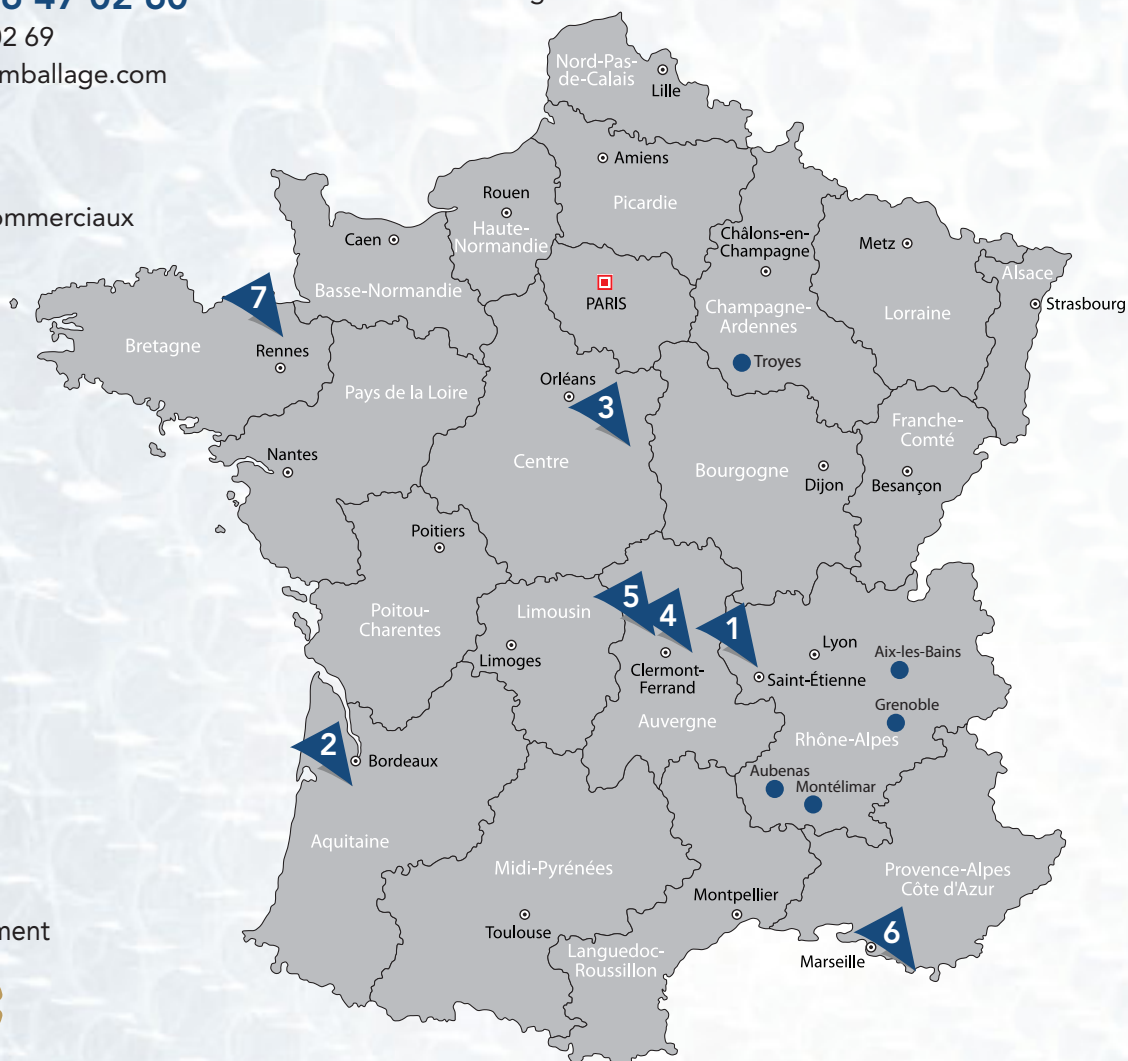

Membre du groupement



Simplicité

Interlocuteur privilégié
Suivi personnalisé
Commande en ligne
1500 références en stock
Livraison France entière au travers de nos agences

Partenariat

Externalisation de vos stocks
Accompagnement dans vos procédures
Développement de solutions adaptées
Veille technologie / force d'amélioration

Efficacité

Globalisation de vos achats
Livraison en juste à temps
Optimisation de votre productivité
Rentabilité assurée

Consultez-nous sur internet !

- **Commande en ligne**
- **Informations techniques**
- **Conseils**



*un partenariat constructif
et efficace*

Sommaire



P5

Caisse carton



P 17

Calage et protection



P31

Adhésif - Colle



P37

Film de palettisation



P45

Cerclage et agrafage



P55

Sacherie étiquette



P 61

**Machine
et système d'emballage**



Caisse carton

Caisse américaines
Containers
Wraps
Caisse Galia
Caisse imprimeurs
Caisse VPC
Sur-mesure
Palettes

Caisses américaines



Caisse américaine simple cannelure

Ces caisses carton sont réalisées en simple cannelure. Elles sont particulièrement adaptées aux produits légers.

> Voir tableaux de propriétés ci-dessous.

COUPE
SIMPLE CANNELURE

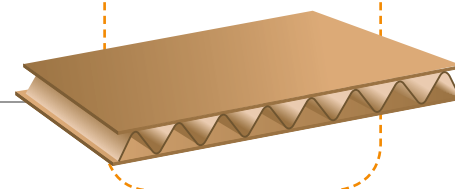

Dimensions exprimées en dimensions intérieures.

CODE ASTIC	DIMENSIONS (L x l x h) en mm	QUANTITÉ par palette
34526	140 x 100 x 80	5500
34527	150 x 130 x 170	2640
S 34001	160 x 120 x 110	3520
34084	180 x 130 x 120	3520
34002	200 x 140 x 140	2880
34003	200 x 150 x 60	4320
S 34059	200 x 150 x 90	3600
S 34508	200 x 150 x 120	2640
34522	200 x 150 x 150	2160
34004	200 x 200 x 110	2160
34005	200 x 200 x 200	1560
34098	210 x 160 x 100	3000
34014	220 x 160 x 130	2400
34156	230 x 180 x 180	1920
34006	230 x 190 x 120	2340
S 34081	230 x 190 x 160	2160
34158	230 x 210 x 240	960
34500	250 x 180 x 140	2160
34079	250 x 205 x 140	1360
34509	250 x 250 x 100	1560
34166	250 x 250 x 150	1440
34007	250 x 250 x 250	960
34008	260 x 200 x 180	1560
34169	260 x 210 x 160	1560
34171	270 x 130 x 145	2160
34172	270 x 130 x 290	1560
34009	270 x 190 x 120	1920
34010	280 x 220 x 200	1440
34192	280 x 225 x 115	1260
34511	300 x 200 x 100	1920
34011	300 x 200 x 170	1440
34037	300 x 230 x 180	880

CODE ASTIC	DIMENSIONS (L x l x h) en mm	QUANTITÉ par palette
34012	300 x 250 x 200	960
34203	300 x 300 x 100	960
34204	300 x 300 x 150	960
34061	300 x 300 x 180	1040
34207	300 x 300 x 250	960
S 34013	300 x 300 x 300	960
34211	305 x 215 x 170	720
34215	310 x 215 x 60	1920
34518	310 x 215 x 100	1920
34525	310 x 220 x 150	960
34219	310 x 220 x 200	1440
34220	310 x 220 x 250	960
34221	320 x 215 x 325	960
34505	320 x 220 x 200	1560
34222	320 x 250 x 180	1040
34223	320 x 280 x 110	960
34224	340 x 220 x 140	960
34015	350 x 220 x 200	1440
34016	350 x 230 x 250	960
34231	350 x 250 x 100	1040
34232	350 x 270 x 140	960
34234	350 x 275 x 330	800
34513	350 x 300 x 200	1040
34514	350 x 350 x 200	960
34017	350 x 350 x 350	480
34045	355 x 245 x 285	640
34238	360 x 220 x 180	1440
34408	360 x 240 x 310	960
34241	360 x 270 x 160	960
34246	370 x 340 x 120	480
34019	380 x 250 x 240	1040
34250	385 x 285 x 250	960
34251	390 x 290 x 180	600
34252	400 x 200 x 100	960
34305	400 x 270 x 200	960
34022	400 x 300 x 100	960
34021	400 x 300 x 160	960
34088	400 x 300 x 200	960
S 34023	400 x 300 x 270	960
34506	400 x 300 x 300	480
34263	400 x 330 x 300	480
34069	400 x 400 x 200	480
34170	400 x 400 x 250	480
34266	400 x 400 x 340	480



CAISSE CARTON

CODE ASTIC	DIMENSIONS (L x l x h) en mm	QUANTITÉ par palette
S 34024	400 x 400 x 400	240
34025	410 x 310 x 240	520
34277	430 x 250 x 250	880
34180	430 x 300 x 150	780
34287	430 x 310 x 200	480
34074	430 x 310 x 250	880
34289	430 x 310 x 280	480
34049	430 x 310 x 320	520
34140	430 x 350 x 200	520
34057	450 x 280 x 150	780
34058	450 x 300 x 115	720
34515	450 x 300 x 230	960
34501	450 x 300 x 250	960
34516	450 x 300 x 300	480
34503	450 x 320 x 120	720
34504	450 x 320 x 170	780
34294	450 x 350 x 350	480
34296	450 x 400 x 150	520
34297	450 x 450 x 200	480
34027	450 x 450 x 450	240
34028	460 x 260 x 260	960
34029	480 x 280 x 330	480
34078	480 x 310 x 270	480
34030	480 x 330 x 300	440
34310	500 x 300 x 150	520
34031	500 x 300 x 300	480
34032	500 x 330 x 250	480
34070	500 x 350 x 280	480
34315	500 x 400 x 150	480
34026	500 x 400 x 200	480
34033	500 x 400 x 250	480
34034	500 x 400 x 300	480
34035	500 x 400 x 350	480
34036	500 x 400 x 400	220
34320	500 x 500 x 200	480
34512	500 x 500 x 400	240
34038	500 x 500 x 500	240
34039	540 x 360 x 320	520
34390	550 x 350 x 330	440
34340	550 x 400 x 400	240
34337	600 x 200 x 150	520

CODE ASTIC	DIMENSIONS (L x l x h) en mm	QUANTITÉ par palette
34632	600 x 300 x 200	480
34040	600 x 300 x 300	480
34041	600 x 400 x 100	720
34042	600 x 400 x 200	480
34348	600 x 400 x 250	480
34043	600 x 400 x 300	480
34044	600 x 400 x 400*	220
S 34352	600 x 400 x 400	220
34142	650 x 500 x 450	240
34046	650 x 600 x 600	240
34073	700 x 350 x 300	480
34048	700 x 400 x 400	240
34376	700 x 450 x 160	480
34377	700 x 500 x 300	240
34050	700 x 500 x 500	240
34052	800 x 500 x 200	240
34053	800 x 500 x 300	240
34054	800 x 500 x 400	240
34075	800 x 500 x 500	240
34150	800 x 600 x 600	240
34396	1000 x 500 x 500	240
34707	1200 x 800 x 800	200

S = Produit en stock permanent.

*Dimensions exprimées en dimensions extérieures.



Caisse américaine double cannelure

Ces caisses carton sont réalisées en double cannelure. Elles sont particulièrement adaptées aux produits moyennement lourds.

> Voir tableaux de propriétés ci-dessous.

COUPE
DOUBLE CANNELURE

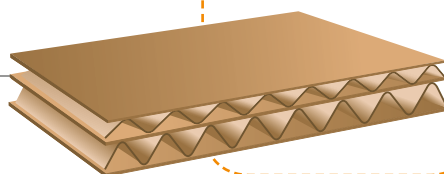

Dimensions exprimées en dimensions intérieures.

CODE ASTIC	DIMENSIONS (L x l x h) en mm	QUANTITÉ par palette
34184	160 x 120 x 110	2400
34086	200 x 140 x 140	1680
34089	200 x 150 x 90	1680
34091	200 x 150 x 120	1680
34094	200 x 150 x 150	1680
34097	200 x 200 x 140	900
34182	200 x 200 x 200	900
S 34145	250 x 180 x 140	1200
34165	250 x 250 x 100	900
34167	250 x 250 x 160	900
34196	250 x 250 x 250	900
S 34101	300 x 200 x 170	900
34090	300 x 200 x 200	900
34202	300 x 250 x 200	600
34205	300 x 300 x 150	600
34095	300 x 300 x 200	600
S 34102	300 x 300 x 300	600
34214	305 x 225 x 230	900
34217	310 x 215 x 100	900
34218	310 x 220 x 150	900
34225	340 x 240 x 240	600
S 34103	350 x 220 x 200	600
34181	350 x 230 x 260	600
34233	350 x 270 x 140	600
34235	350 x 300 x 300	600
34104	350 x 350 x 350	300
34239	360 x 240 x 180	600
34242	360 x 310 x 155	600
34243	370 x 240 x 130	300
34244	370 x 240 x 300	300
34247	370 x 350 x 250	300
34307	400 x 270 x 200	600
34255	400 x 300 x 100	300
34062	400 x 300 x 150*	600

CODE ASTIC	DIMENSIONS (L x l x h) en mm	QUANTITÉ par palette
34258	400 x 300 x 180	600
34346	400 x 300 x 200	600
34360	400 x 300 x 250	600
34179	400 x 300 x 300	480
34262	400 x 320 x 250	300
34264	400 x 370 x 250	300
34109	400 x 400 x 200	300
34106	400 x 400 x 300	300
34267	400 x 400 x 350	300
S 34105	400 x 400 x 400	150
34268	410 x 270 x 290	300
34269	410 x 310 x 240	300
34275	425 x 310 x 240	300
34178	430 x 300 x 350	300
34286	430 x 310 x 150	300
34291	430 x 350 x 200	300
34292	450 x 280 x 150	300
34176	450 x 320 x 270	300
34295	450 x 350 x 350	300
34177	450 x 380 x 290	300
34298	450 x 450 x 200	300
34107	450 x 450 x 450	150
34301	450 x 450 x 565	150
34175	450 x 450 x 750	150
34108	460 x 260 x 260	300
34306	480 x 280 x 330	300
34309	480 x 330 x 300	300
34520	500 x 300 x 150	450
34521	500 x 300 x 200	300
34128	500 x 300 x 250	300
34110	500 x 300 x 300	240
34147	500 x 330 x 250	300
34314	500 x 350 x 300	300
S 34111	500 x 400 x 250	300
34112	500 x 400 x 300	300
34114	500 x 400 x 400	150
34321	500 x 500 x 250	150
34115	500 x 500 x 500	150
34135	515 x 275 x 130	450
34151	515 x 275 x 150	450
34124	540 x 450 x 450	150
34173	550 x 350 x 350	300
34334	550 x 450 x 400	150
34342	600 x 200 x 250	300
34129	600 x 300 x 150	300



CAISSE CARTON



CODE ASTIC	DIMENSIONS (L x l x h) en mm	QUANTITÉ par palette
34344	600 x 300 x 200	300
34116	600 x 300 x 300	300
34117	600 x 400 x 200	300
S 34152	600 x 400 x 400*	150
34155	600 x 400 x 530*	150
34357	600 x 400 x 700*	150
34364	600 x 500 x 400	150
34365	600 x 600 x 250	150
34366	600 x 600 x 400	150
34426	600 x 600 x 600	150
34120	650 x 450 x 400	150
34373	650 x 450 x 500	150
34121	650 x 500 x 450	150
34195	650 x 550 x 500	150
34123	650 x 600 x 600	150
34138	700 x 350 x 300	300
34375	700 x 400 x 200	300
34125	700 x 400 x 400	150
34126	700 x 500 x 300	150

CODE ASTIC	DIMENSIONS (L x l x h) en mm	QUANTITÉ par palette
34148	700 x 500 x 500	150
34780	800 x 400 x 300*	150
34781	800 x 400 x 400	150
34798	800 x 500 x 200*	150
34137	800 x 500 x 300	150
34186	800 x 500 x 400	150
S 34130	800 x 500 x 500	150
32864	800 x 600 x 400*	150
S 34146	800 x 600 x 600	150
34388	800 x 600 x 800*	150
34392	900 x 400 x 300	150
34131	1000 x 500 x 500	150
34193	1000 x 700 x 500	150
34133	1150 x 550 x 550	150
33487	1180 x 780 x 1070	70
34398	1200 x 400 x 200	150
34883	1200 x 800 x 400*	70
34882	1200 x 800 x 600	70
34702	1200 x 800 x 630*	70

S = Produit en stock permanent.

*Dimensions exprimées en dimensions extérieures.



Caisse américaine triple cannelure

Spéciales charges fragiles et très lourdes (jusqu'à 500 kg).
Idéales pour le transport de matériel industriel, pièces mécaniques ou objets très fragiles...
Protection et résistance maximales : épaisseur carton 13 mm.

Adaptées aux conditions d'expédition difficiles : export sur destinations lointaines,
stockage longue durée...

Formats adaptés au chargement de vos palettes. Livrées à plat.

> Voir tableau de propriétés ci-dessous.

COUPE
TRIPLE CANNELURE

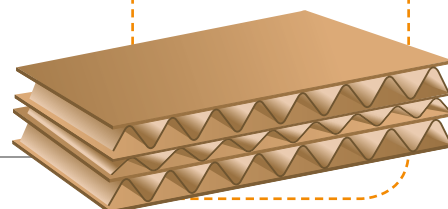

La plupart de ces dimensions sont exprimées en dimensions intérieures.

CODE ASTIC	DIMENSIONS (L x l x h) en mm	QUANTITÉ par palette
33472	400 x 400 x 400	70
34271	410 x 310 x 240	140
33448	460 x 260 x 260	140
34304	470 x 370 x 340	70
34308	480 x 300 x 330	140
33450	500 x 330 x 250	140
33451	500 x 400 x 400	70
33454	540 x 390 x 360	70
33449	570 x 370 x 360	70
34336	570 x 470 x 490	70
33460	600 x 310 x 310	140
33217	630 x 420 x 420	70
33466	660 x 400 x 510	70
33467	670 x 540 x 540	70
33470	700 x 400 x 320	70
33216	700 x 420 x 400	70
33475	750 x 550 x 600	70
33476	770 x 370 x 370	70
33477	770 x 380 x 450	70
33478	770 x 570 x 450	70
33479	770 x 570 x 570	70
33483	790 x 605 x 632	70
S 33480	800 x 500 x 500	70
33484	970 x 570 x 420	70
33401	1010 x 540 x 540	70
33495	1040 x 620 x 510	70
33485	1040 x 620 x 790	70
34663	1100 x 600 x 650	70



Containers

Caisses carton FEFCO 200 grands formats aux dimensions palettes ou les approchant.
 Nous pouvons également vous proposer des 1/2 caisses carton avec découpe d'accès sur le devant et couvercle 4 coins collés pour le dessus.

> Voir tableau de propriétés ci-dessous.

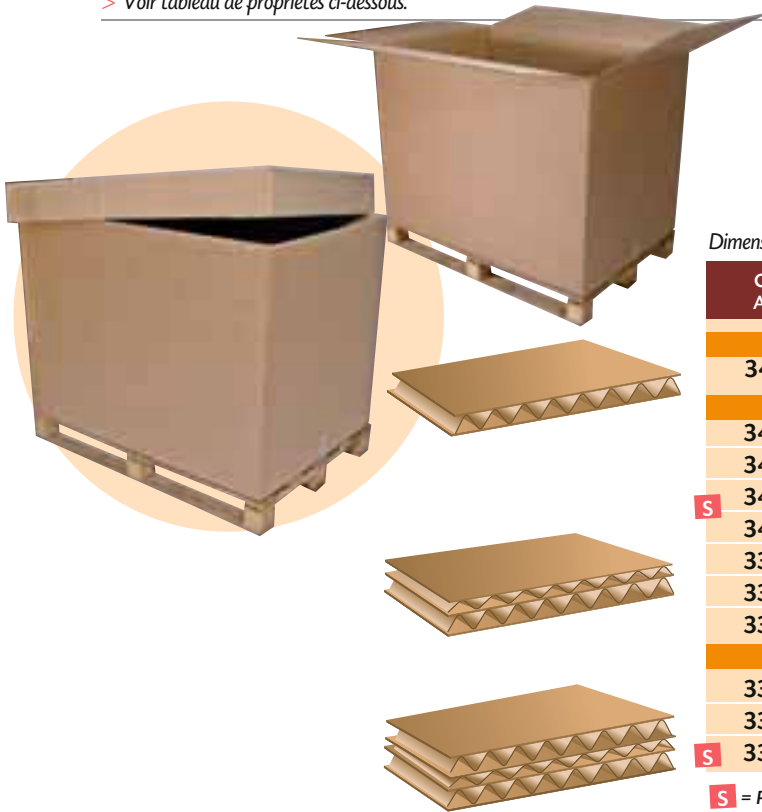

Dimensions exprimées en dimensions intérieures.

CODE ASTIC	DIMENSIONS (L x l x h) en mm	QUANTITÉ par palette
CONTAINERS SIMPLE CANNELURE		
34707	1200 x 800 x 800	140
CONTAINERS DOUBLE CANNELURE		
34708	1200 x 800 x 800	70
34705	1200 x 800 x 800*	70
S 34134	1200 x 800 x 850*	70
S 34711	1200 x 800 x 1000*	70
33936	1200 x 1000 x 600*	70
33939	1200 x 1000 x 800	70
33942	1200 x 1000 x 1000*	70
CONTAINERS TRIPLE CANNELURE		
33410	1100 x 600 x 650	70
33498	1190 x 990 x 830	70
S 33420	1200 x 800 x 850	70

S = Produit en stock permanent.

*Dimensions exprimées en dimensions extérieures.

Wraps (l'association du bois et du carton)

Pour une protection à toute épreuve et une garantie de transport sans risque, nous vous proposons les caisses Wrap.

Sur mesure, aux dimensions de vos produits, l'association du bois et du carton fait de cet emballage une protection optimale.
 Possibilité de rajouter des calages en mousse.



Autres dimensions existantes, nous consulter.

N'HÉSITEZ PAS À NOUS CONTACTER, NOUS VOUS PROPOSERONS LE PRODUIT LE PLUS ADAPTÉ À VOS BESOINS.

Caisses Galia

Caisses Galia A

Toutes ces dimensions sont exprimées en dimensions extérieures.

CODE ASTIC	CODE GALIA	DIMENSIONS (L x l x h) en mm	QUANTITÉ par palette
CAISSES GALIA A			
S 34136	Galia A16	300 x 200 x 125 SC	1920
S 34157	Galia A15	300 x 200 x 200 SC	1440
S 34325	Galia A14	400 x 300 x 150 DD	960
S 34339	Galia A13	400 x 300 x 200 DD	960
S 34381	Galia A12	400 x 300 x 300 DD	960
S 34647	Galia A11	600 x 400 x 200 DD	480
S 34661	Galia A10	600 x 400 x 250 DD	480
S 34668	Galia A09	600 x 400 x 300 DD	480
CAISSES GRANDS FORMATS GALIA A			
34850	Galia A08	1000 x 400 x 300	150
34857	Galia A07	1000 x 400 x 500	150
34864	Galia A06	1000 x 600 x 300	150
34871	Galia A05	1000 x 600 x 500	150
34878	Galia A04	1200 x 500 x 300	150
34885	Galia A03	1200 x 500 x 500	150



Normalisées et conformes aux spécifications imposées par l'association Galia (Groupement pour l'Amélioration Liaison dans l'Industrie Automobile), cette gamme de caisses est très économique.

Les formats Galia sont aujourd'hui une solution à moindre coût pour les sous-traitants de l'automobile mais ils s'adaptent aussi à tous les secteurs d'activité. Ces caisses sont reconnaissables à l'impression standard de la référence Galia sur deux faces contiguës.

> Voir tableau de propriétés ci-contre.

Caisses Galia C

Conformes au FEFCO 201. Normalisées et conformes aux spécifications imposées par l'association Galia.

Le fond est une 1/2 caisse FEFCO 201.

Le couvercle est à assembler.

Caisses réalisées en simple cannelure pour les petits modèles et en double ou triple cannelure pour les grands modèles.

> Voir tableau de propriétés ci-contre.

Toutes ces dimensions sont exprimées en dimensions extérieures.

CODE ASTIC	CODE GALIA	DIMENSIONS (L x l x h) en mm	QUANTITÉ par palette
CAISSES GALIA C			
S 34999	Galia C40	300 x 200 x 90 SC	1200
35007	Galia C16	300 x 200 x 125 SC	1920
35002	Galia C15	300 x 200 x 200 DD	1440
35003	Galia C14	400 x 300 x 150 DD	480
35004	Galia C13	400 x 300 x 200 DD	480
35005	Galia C12	400 x 300 x 300 DD	480
35006	Galia C11	600 x 400 x 200 DD	240
35008	Galia C10	600 x 400 x 250 DD	240
35014	Galia C9	600 x 400 x 300 DD	240
35012	Galia C6	1000 x 600 x 300 DD	300
35013	Galia C5	1000 x 600 x 500	300
CAISSES GRANDS FORMATS GALIA C			
33933	Galia C2A	1200 x 1000 x 600 DD70	70
34889	Galia C2B	1200 x 1000 x 600 TC	70
33930	Galia C1A	1200 x 1000 x 1000 DD70	70
33942	Galia C1B	1200 x 1000 x 1000 TC	70
33960	Ceinture	1150 x 945 x 565 DD70	140
COUVERCLES			
35011	305 x 205 x 50 pour C15 / C16		1200
35010	403 x 303 x 50 pour C12 / C13 / C14		600
35009	603 x 403 x 50 pour C9 / C10 / C11		600
35012	1003 x 603 x 100 pour C5 / C6		450
33944	1200 x 1000 x 130 DD40 pour Galia C		70



Autres dimensions existantes, nous consulter.

N'HÉSITEZ PAS À NOUS CONTACTER, NOUS VOUS PROPOSERONS LE PRODUIT LE PLUS ADAPTÉ À VOS BESOINS.



Caisses imprimeurs

Caisses simple cannelure destinées en particulier aux imprimeurs ou aux métiers transportant des formats d'imprimés A4 ou A3.

> FOND AUTOMATIQUE

Un fond automatique avec autoblocage (disponible sur la plupart des caisses), permettra une mise en œuvre plus rapide et une économie de ruban adhésif.



> Voir tableau de propriétés ci-contre.

> HAUTEURS MODULABLES

Différents rainurages permettent d'adapter les hauteurs en fonction du contenu tout en gardant le même format de caisse (disponible sur la plupart des caisses).

> Voir tableau de propriétés ci-contre.

Toutes ces dimensions sont exprimées en dimensions intérieures.

CODE ASTIC	DIMENSIONS (L x l) en mm	HAUTEURS acceptées en mm	QUANTITÉ par palette
SANS FOND AUTOMATIQUE			
34211	305 x 215	170	720
34219	310 x 220	200	1440
34220	310 x 220	250	960
34221	320 x 215	325	960
34180	430 x 300	150	480
34282	430 x 310	200	480
AVEC FOND AUTOMATIQUE			
34099	215 x 155	140 / 100	2080
34302	250 x 190	150 / 80	2000
34200	300 x 250	250 / 160	800
34206	300 x 300	300 / 230	600
34210	305 x 215	170 / 85	1280
34212	305 x 215	220 / 130	1440
34213	305 x 215	325 / 215	840
34226	340 x 260	150 / 80	840
34285	430 x 305	250 / 180	600

CAISSE CARTON

Caisses VPC (Vente Par Correspondance)

Caisses simple cannelure destinées à la VPC.

Une microperforation permet de créer une ouverture en haut de caisse afin d'accéder facilement aux produits.

> Voir tableau de propriétés ci-contre.



Toutes ces dimensions sont exprimées en dimensions extérieures.

CODE ASTIC	CODE VPC	DIMENSIONS (L x l x h) en mm	QUANTITÉ par palette
CAISSES REDOUTE			
34634	Redoute D	400 x 300 x 200	1040
34631	Redoute B	400 x 300 x 400	480
34632	Redoute C	600 x 300 x 200	480
34633	Redoute A	600 x 300 x 400	480
CAISSES 3 SUISSES			
34820	3 Suisses C	400 x 200 x 600	480
34821	3 Suisses B	400 x 300 x 400	480
34830	3 Suisses A	600 x 300 x 400	480
DÉCATHLON			
34480	Décathlon	200 x 200 x 300	800
34481	Décathlon	400 x 200 x 300	800
34477	Décathlon	400 x 200 x 600	400
34479	Décathlon	400 x 400 x 300	400
34478	Décathlon	400 x 400 x 600	200

Autres dimensions existantes, nous consulter.

N'HÉSITEZ PAS À NOUS CONTACTER, NOUS VOUS PROPOSERONS LE PRODUIT LE PLUS ADAPTÉ À VOS BESOINS.

Sur-mesure

Caisses américaines

Nous pouvons réaliser des caisses cartons sur mesure aux dimensions de vos produits.

Nous travaillons les qualités légères comme les petites et grosses cannelures et également les qualités plus lourdes double et triple cannelures pour des protections optimales.

Nous sommes aussi en mesure de personnaliser vos produits avec l'impression de votre logo ou texte d'identification jusqu'à 4 couleurs.

Nous jonctionnons par collage ou agrafage et nous étudions le carton le mieux adapté à votre produit.

> Uniquement sur fabrication

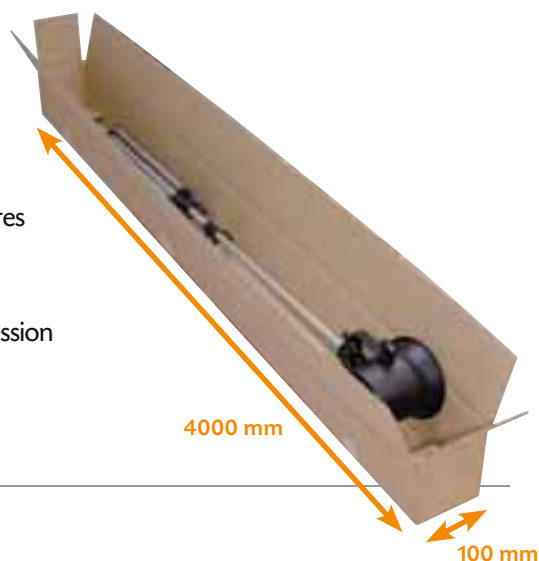

Boîtes découpées

Nous sommes en mesure de fabriquer des produits découpés selon la norme FEFCO 200 à 700, à montage manuel ou mécanisé.

Ces produits sauront assurer un parfait maintien et une protection accrue de vos produits.

La personnalisation assurera l'effet marketing de votre société.

Nous travaillons les petites, grosses, double et triple cannelures.

> Uniquement sur fabrication



Enveloppes

Les enveloppes carton sont des produits 5 faces.

Elles sont livrées à plat et particulièrement utilisées pour le conditionnement de produits longs.

Sur demande, elles peuvent vous être livrées jonctionnées collées.

> Uniquement sur fabrication

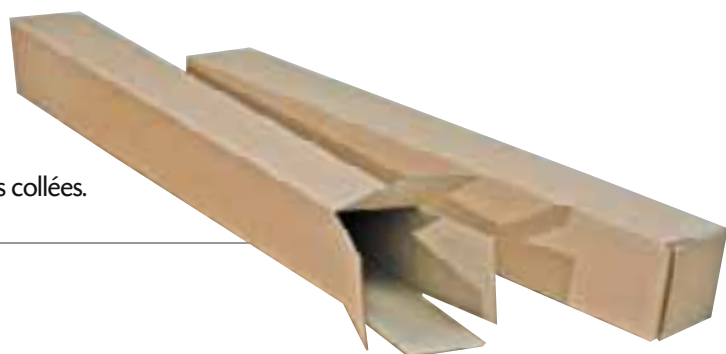

À NOTER

Pour l'ensemble de vos développements, notre équipe commerciale est présente pour vous accompagner, définir et élaborer avec vous le conditionnement le plus adéquat. Profitez de son expertise !



Croisillons

> CROISILLONS SEULS

Nous fabriquons des croisillons aux dimensions de vos produits afin que vous puissiez les positionner rapidement et les protéger efficacement. Livrés montés, il ne vous reste plus qu'à les mettre en place.

> Des modèles sont déjà existants, bénéficiez-en !

> CAISSES AVEC CROISILLONS INTÉGRÉS

Utilisés dans de nombreux domaines, ces croisillons vous sont livrés à l'intérieur même de la caisse carton. L'ouverture de ces caisses déplie de façon automatique le croisillon et permet d'entrevoir l'ensemble des alvéoles libres. Cette typologie de produit s'utilise aussi grandement en pharmacie ou mécanique et pourquoi pas pour vos produits ?

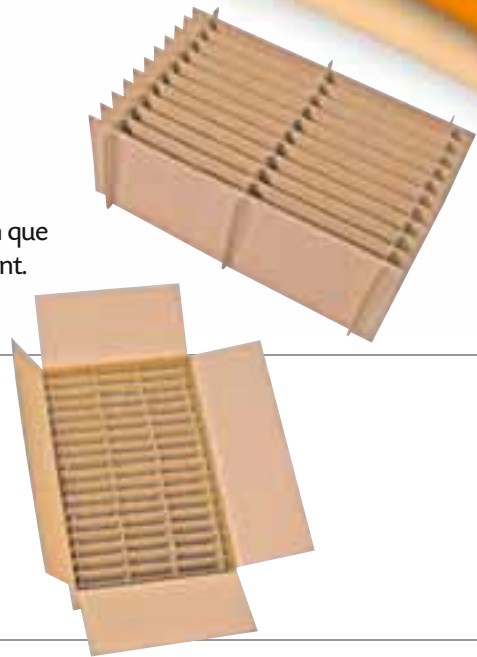

Plaques intercalaires ou de protection

Fournies à vos dimensions avec possibilité de rainurage ou de marquage, ces plaques intercalaires assureront la stabilité de vos palettes.

Elles peuvent être utilisées en fond de palette afin de protéger la base de vos cartons et produits, mais également sur le dessus ou en positionnement latéral afin de protéger côtés et angles.

Nous sommes capables de vous les fournir dans la qualité qui sera la plus adaptée (en petites, grosses, double ou triple cannelures).

> Des modèles sont déjà existants, bénéficiez-en !



Tube carton

Les tubes carton sont de conception à enroulement droit et spiralé. Ils sont de longueur, diamètre et épaisseur en fonction de vos besoins et de vos applications.

Il sera possible d'utiliser des bouchons plastique afin d'assurer la fermeture des tubes.

> Uniquement sur fabrication



Plaque accordéon

Pour le conditionnement de produits longs et variables (tube, profilé, stores...). Possibilité d'impression en continu. Fermeture avec bouchon carton à agraffer aux dimensions des plaques.

> Uniquement sur fabrication



Palettes

Palette bois

Palettes standard en bois idéales pour le transfert de vos marchandises. Nous pouvons vous proposer des palettes traitées aux normes NIMP15 pour l'export.

> Voir tableau de propriétés ci-dessous.

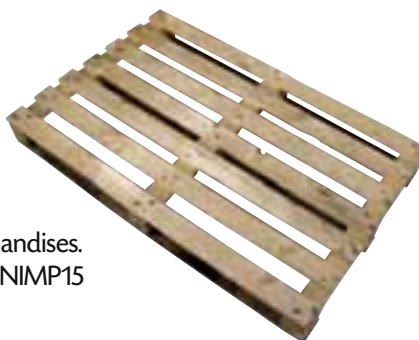

Palette moulée

Palettes reconstituées en copeau de bois et chauffées à 80°C. Parfaites pour l'export.

> Voir tableau de propriétés ci-dessous.

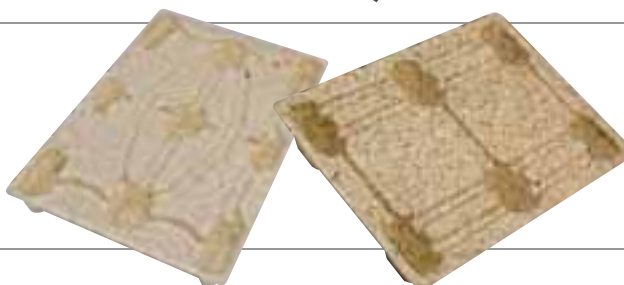

Réhausseur palette

Se montent sur des palettes ou des plateaux pour former une caisse. Transportable, démontable et récupérable.



Palette carton

> PALETTES CARTON

Constituées d'une plaque de carton en triple cannelure avec un pied composé de mandrins carton collés.



> PALETTES NID D'ABEILLE

Constituées d'une plaque en nid d'abeille collée sur des plots en nid d'abeille.

> Uniquement sur-mesure.



Palette plastique

Les palettes plastique ont une durée de vie beaucoup plus longue. Sans échardes, ni clous, elles n'absorbent pas l'eau et n'ont pas d'angles vifs.



CODE ASTIC	TYPE de palette	DIMENSIONS (L x l) en mm	QUANTITÉ par pile
PALETTES BOIS			
23001	Palette perdue	800 x 1200	25
23002	Palette perdue	1000 x 1200	25
PALETTES MOULÉES			
23073	Palette moulée	400 x 600	60
23053	Palette moulée	600 x 800	120
23032	Palette moulée	800 x 1200	60
PALETTES PLASTIQUE			
23150	Palette plastique	800 x 1200	60

Autres dimensions existantes, nous consulter.

N'HÉSITEZ PAS À NOUS CONTACTER, NOUS VOUS PROPOSERONS LE PRODUIT LE PLUS ADAPTÉ À VOS BESOINS.

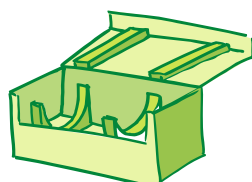

Calage et protection

Films bulles
Films mousse polyéthylène
Ondulé
Dévidoirs
Papier
Particulaire
Bac navette et/ou gerbable
Broyeur de carton PROFIPACK®
Calage mousse découpée
Coins et profilés
Plots
Filet de protection mécanique
Plaques
Procédés par coussin d'air
Papier froissé
Procédé mousse d'emballage INSTAPAK®
Procédé d'emballage KORRVU®

Films bulles

Film bulles standard



Film bulles antistatique



Kraft bulles



Rouleaux de film bulles

> ROULEAUX DE FILM BULLES STANDARD

Antichocs, les films bulles sont composés de bulles d'air prises entre 2 feuilles de polyéthylène ; ils constituent un véritable matelas amortisseur qui absorbe les chocs et les vibrations tout en assurant une protection optimale des produits. Souples et légers, ils enveloppent et protègent les produits de toutes les formes.

> Voir tableau de propriétés ci-dessous.

> ROULEAUX DE FILM BULLES PRÉDÉCOUPÉ

Propriétés identiques au film bulles standard avec les avantages des prédécoupes permettant d'obtenir des longueurs d'égales dimensions adaptées à vos colisages.

> Dimensions sur demande.

> ROULEAUX DE FILM BULLES ANTISTATIQUE

Conditions et propriétés identiques au film bulles standard avec le plus de l'antistatique pour usage sur des produits issus de l'électronique ou tout autre application nécessitant une protection supérieure contre l'électricité statique.

> Voir tableau de propriétés ci-dessous.

Feuilles de film bulles

Feuilles découpées adaptées aux dimensions de vos colis ou de vos produits.

> Dimensions sur demande.



CODE ASTIC	CARACTÉRISTIQUES en mm	DIMENSIONS		QUANTITÉ par colis
		L (en mL)	l (en m)	
ROULEAUX DE FILM PETITES BULLES				
51124	Ø 10	150	0,50	3
51123	Ø 10	150	0,80	2
51251	Ø 10	150	1,00	1
51103	Ø 10	200	1,00	1
51252	Ø 10	150	1,20	1
51105	Ø 10	150	1,60	1
51128	Ø 10	150	2,00	1
ROULEAUX DE FILM GROSSES BULLES				
51025	Ø 18	100	1,00	1
ROULEAUX DE FILMS BULLES SPÉCIAUX				
51155	Film kraft bulle	150	1,25	1
51223	Film bulles antistatique	150	0,50	1
51221	Film bulles antistatique	150	1,00	1

Films mousse polyéthylène

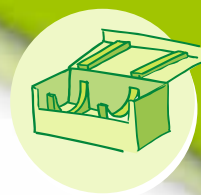

Film mousse standard



Film mousse prédécoupé



Film mousse antistatique



Rouleaux de mousse PE

> ROULEAUX DE FILM MOUSSE PE STANDARD

Antirayures, ils sont recommandés pour protéger les surfaces fragiles : meubles, verrerie, pièces automobiles, pièces peintes ou laquées... Souple, ce film épouse parfaitement la forme de vos produits.
En polyéthylène basse densité à cellules fermées, densité 20 kg/m². Diamètre du rouleau : 80 cm environ.

> Voir tableau de propriétés ci-dessous.

> ROULEAUX DE FILM MOUSSE PE PRÉDÉCOUPÉ

Propriétés identiques aux rouleaux de mousse PE standard avec les avantages des prédécoupes permettant d'obtenir des longueurs d'égales dimensions adaptées à vos colisages.

> Dimensions sur demande.

> ROULEAUX DE FILM MOUSSE PE ANTISTATIQUE

Propriétés identiques aux rouleaux de mousse PE standard avec le plus de l'antistatique pour usage sur des produits issus de l'électronique ou tout autre application nécessitant une protection supérieure contre l'électricité statique.

> Dimensions sur demande.

Feuilles de mousse PE

Feuilles découpées adaptées aux dimensions de vos colis ou de vos produits.

> Dimensions sur demande.

CODE ASTIC	ÉPAISSEURS en mm	DIMENSIONS L (en mL) l (en cm)		QUANTITÉ par colis
ROULEAUX DE MOUSSE PE				
53342	1	500	1,20	1
53344	1,5	350	1,00	1
53339	1,5	350	1,20	1
53340	1,5	350	1,50	1
53346	2	250	1,20	1
53356	4	125	1,20	1



Ondulé

Rouleaux d'ondulé

Multi-usages, ils sont parfaits pour l'emballage ou comme intercalaires. Carton ondulé simple cannelure. Épaisseur 3 mm.

> Voir tableau de propriétés ci-dessous.



Les feuilles d'ondulé

Nous vous proposons des plaques d'ondulé coupées au format, idéales pour la protection de vos produits en application au bas de vos palettes ou autour de vos produits cylindriques.

> Dimensions sur demande.



Dévidoir

Dévidoirs

Parfait pour des rouleaux de films bulles, mousse ou kraft.

> Voir tableau de propriétés ci-dessous.



CODE ASTIC	CARACTÉRISTIQUES	QUANTITÉ par colis
ROULEAUX D'ONDULÉ		
31095.050	Largeur 50 cm	1
31095.060	Largeur 60 cm	1
31095.080	Largeur 80 cm	1
31095.100	Largeur 100 cm	1
31095.120	Largeur 120 cm	1
31095.140	Largeur 140 cm	1
31095.160	Largeur 160 cm	1
31095.200	Largeur 200 cm	1
DÉVIDOIRS POUR ONDULÉ		
27110	Dévidoir vertical	1
27143	Dévidoir horizontal	1

Papier

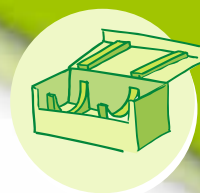

> BOBINOT KRAFT CRÊPÉ

Bobinot de papier kraft crêpé d'une largeur de laize de 7 cm permettant la protection de vos produits par déroulage. Carton de 20 kg.

> Voir tableaux de propriétés ci-dessous.



> PAPIER MOUSSELINE

Feuilles de papier mousseline idéales pour la protection des produits fragiles. Antirayures, 22g/m².

> Voir tableaux de propriétés ci-dessous.



> PAPIER BOURRAGE

Ce papier est destiné au bourrage de vos colis afin de maintenir vos pièces durant le transport. Livré en rouleau.

> Voir tableaux de propriétés ci-dessous.



> PAPIER ET/OU FILM ANTICORROSION VCI

Rouleau de papier traité anticorrosion. Idéal pour la protection de pièces mécaniques ou tout autre application nécessitant une protection contre la rouille.

Évite le graissage des pièces.

> Nous consulter.



> PAPIER KRAFT STANDARD

Moyen élégant et écologique de protéger ou emballer vos produits. Disponible en rouleaux ou en formats.

> Voir tableaux de propriétés ci-dessous.



> PAPIER KRAFT PARAFFINÉ

Il est composé d'une feuille de kraft classique sur laquelle est déposée une couche de paraffine afin d'éviter tout phénomène d'accroche : idéal pour la mécanique.

> Voir tableaux de propriétés ci-dessous.



CODE ASTIC	CARACTÉRISTIQUES	QUANTITÉ par colis
BOBINOT KRAFT CRÊPÉ		
18133	Filet crêpé / Largeur 7 cm	20 kg
PAPIER MOUSSELINE		
14126	Mousseline Forez / 65 x 100 cm	18 kg
PAPIER BOURRAGE		
14600	Largeur 160 cm	30 kg
PAPIER KRAFT BLANCHI		
14104	65 x 100 cm	20 kg

CODE ASTIC	GRAMMAGE g/m ²	DIMENSIONS en cm	QUANTITÉ par colis
PAPIER KRAFT EN ROULEAUX			
16506	50	Laize 65	1 rouleau
16725	70	Laize 100	1 rouleau
16726	70	Laize 120	1 rouleau
16905	90	Laize 100	1 rouleau
16906	90	Laize 120	1 rouleau
16907	90	Laize 140	1 rouleau
PAPIER KRAFT EN FORMATS			
16721	72	65 x 100	250 feuilles
16902	90	80 x 120	250 feuilles
PAPIER KRAFT PARAFFINÉ			
18144	72	Laize 120	70 kg

Particulaire

Distributeurs de particules standards

Nos distributeurs de particules offrent un volume de stockage de 1 m³ soit 2 sacs de 500 litres de particules. Ils sont équipés d'une goulotte avec poignée à ciseaux et d'une suspension pour la fixation sous une charpente. Ils peuvent également être suspendus à une potence.

Voir tableau de propriétés ci-dessous.



Particulaire biodégradable

Les particules de calage biodégradables contiennent plus de 80 % d'amidon de maïs. Ce maïs, spécialement traité, donne à ce produit des propriétés élastiques semblables au polystyrène. Mais, contrairement au polystyrène, celui-ci ne requiert pas d'agents d'expansion chimiques comme les CFC qui sont nuisibles à la couche d'ozone.

> *Voir tableau de propriétés ci-dessous.*



CODE ASTIC	CARACTÉRISTIQUES	QUANTITÉ par colis
PARTICULAIRES		
S 51596	Biodégradable / Sac de 0,5 m ³	1
S 51599	Pelaspan / Sac de 0,5 m ³	1
ACCESSOIRES		
27477	Potence	1
27455	Distributeur de particules	1
27459	Poignée plastique à ciseaux	1
27464	Tuyau flexible / 0,5 m	1

Bacs navette et/ou gerbables

De nombreux modèles standards avec une conception permettant de grandes résistances aux contraintes. Possibilité d'adopter de nombreuses variantes ou de créer des aménagements intérieurs. Gerbable, paroi lisse, facile à nettoyer, avec nos bacs, vous jouez la carte de la sécurité.

> De nombreuses références disponibles.



Broyeur de carton PROFIPACK®

Le broyeur de carton PROFIPACK® a pour principal avantage la réduction de vos coûts d'emballage par la transformation de vos cartons usagés en produits de calage.

Spécificités techniques

- Vitesse : 8 m/min.
- Couteau latéral
- Cylindre en acier trempé
- Épaisseur acceptée : 1 à 20 mm

> Voir tableau de propriétés ci-contre.

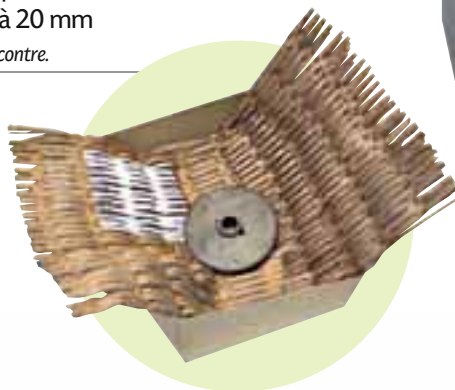

CODE ASTIC	CARACTÉRISTIQUES	QUANTITÉ par colis
HS.PROFIPACK400	PROFIPACK® 400 mm	1
HS.PROFIPACK425	PROFIPACK® 425 mm	1

Calage mousse découpée

Les mousses découpées

> MOUSSE POLYURÉTHANE PU

Utilisées en capitonnage à l'intérieur d'une caisse, ces plaques de mousse, alvéolées ou non, maintiennent parfaitement en place vos produits.

D'une grande souplesse, elles épousent les formes les plus irrégulières de vos objets.

> Dimensions sur demande.

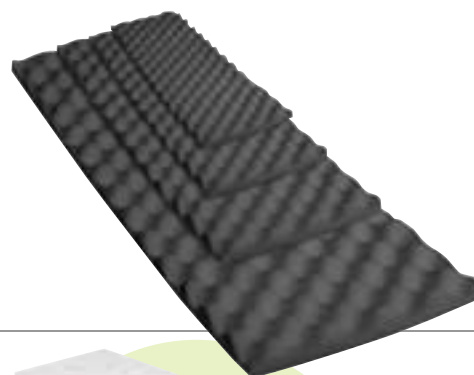

> MOUSSE POLYÉTHYLÈNE PE

Incassables et rigides, elles conviennent au calage, au capitonnage et à la séparation des objets les plus lourds et encombrants (équipements bureautiques, machines, pièces métalliques, œuvres d'art en pierre ou en bronze...).

Antichocs, elles reprennent leur forme initiale même après plusieurs chocs et ne s'effritent pas, même au contact d'angles saillants.

> Dimensions sur demande.



Calages standards

Ce sont des boîtes découpées ou des étuis carton avec intérieur mousse, alvéolée ou non, collée ou non, d'épaisseur en fonction de vos besoins. Possibilité de mousse antistatique.

> Dimensions sur demande.



Calages techniques

Protection contre les chocs et vibrations.

Ces calages techniques sont des blocs découpés, collés ou des frames sur-mesure réalisées dans le matériau mousse adéquat, en fonction du produit et des contraintes de transport.

> Dimensions sur demande.



Coin et profilé

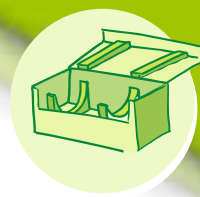

CALAGE ET PROTECTION

Les coins

> LE COIN ET ÉQUERRE EN POLYSTYRÈNE

Protégez les angles de vos produits grâce à ces coins fabriqués en polystyrène expansé d'une densité de 20 kg/m³.

> Dimensions sur demande.

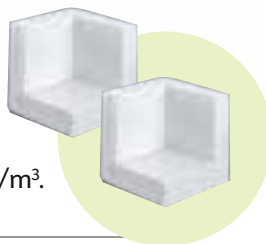

> LE COIN EN MOUSSE

Léger et antichoc, il cale vos produits dans l'emballage et protège leurs angles. En mousse polyéthylène à cellules fermées non abrasives.

> Dimensions sur demande.



> LE COIN EN CARTON

Protégez les angles de vos produits.

Solide et antichoc, il ne se casse pas.

Prêt à l'emploi ou à former, il suffit de l'appliquer sur les angles à protéger.

> Dimensions sur demande.



Les profilés

Ils protègent parfaitement des chocs les angles vifs ou arrondis de produits tels que les meubles, les surfaces peintes, les pièces automobiles (pare-brise...), les objets en bois, en verre, en plastique ou en métal...

Excellente qualité d'amortissement et de flexibilité. Faciles à utiliser : ils se découpent aisément à la dimension souhaitée à l'aide d'un cutter.

> Dimensions sur demande.

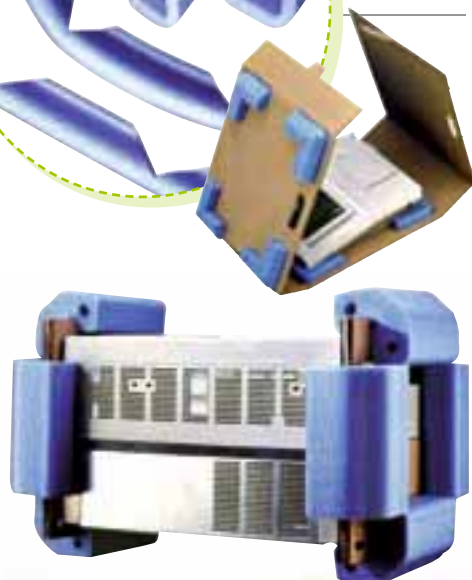
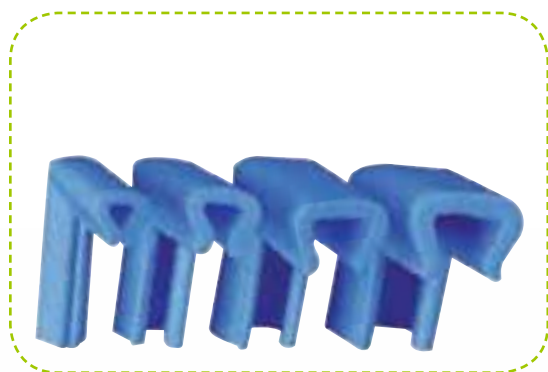
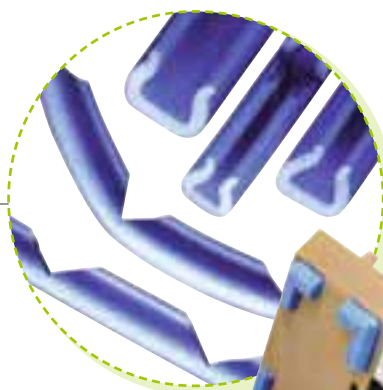

Nombreux modèles existants, nous consulter.

N'HÉSITEZ PAS À NOUS CONTACTER, NOUS VOUS PROPOSERONS LE PRODUIT LE PLUS ADAPTÉ À VOS BESOINS.

Plots

> LES PLOTS DE CALAGE EN MOUSSE

Ils vous permettent de caler vos produits tout en leur assurant une parfaite protection antichoc. En mousse de polyéthylène à cellules fermées non abrasive et d'une densité de 35 kg/m³. Ils peuvent être recouverts d'une partie adhésive double face d'un côté.

> Dimensions sur demande.



> LES PLOTS DE CALAGE EN NID D'ABEILLE

Le calage écologique pour une excellente résistance à la compression. Plots entièrement recyclables réalisés 100 % en carton alvéolaire. Ceux-ci peuvent être recouverts d'une partie adhésive double face d'un côté.

> Dimensions sur demande.

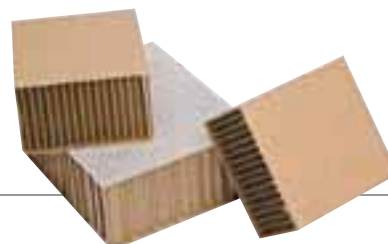

> LES PLOTS DE CALAGE EN POLYSTYRÈNE

Ils vous permettent de caler vos produits tout en leur assurant une parfaite protection antichoc. Découpés aux dimensions voulues, ils peuvent être recouverts d'une partie adhésive d'un côté.

> Dimensions sur demande.



Filet de protection mécanique

Gaine maillée en plastique déformable qui protège les produits des chocs en épousant parfaitement leurs formes. Chaque coloris correspond à un diamètre.

> Voir tableau de propriétés ci-dessous.

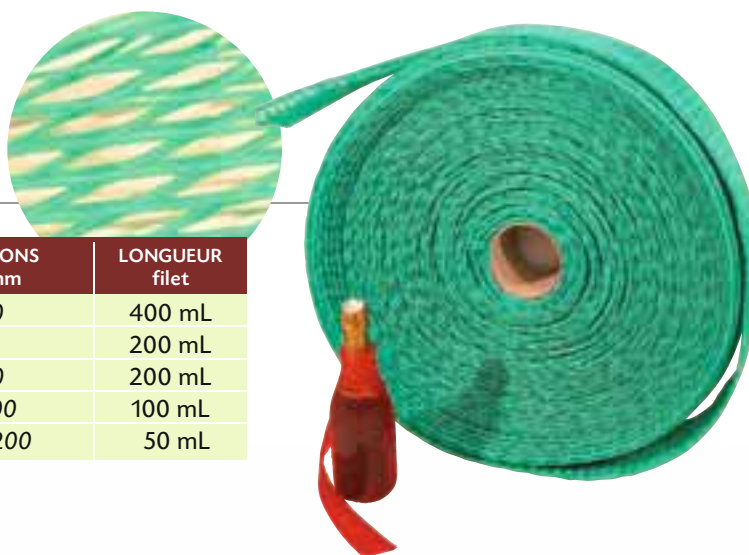

CODE ASTIC	COULEUR gaine	DIMENSIONS Ø en mm	LONGUEUR filet
52101	Orange	de 10 à 20	400 mL
52103	Bleu	de 15 à 25	200 mL
52102	Jaune	de 25 à 50	200 mL
52104	Rouge	de 50 à 100	100 mL
52107	Vert	de 100 à 200	50 mL

Plaques

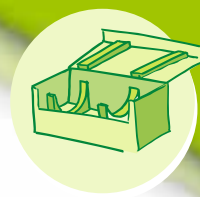

> LES PLAQUES EN CARTON ONDULÉ

Elles sont découpées aux dimensions voulues et vous serviront à protéger, séparer et consolider vos expéditions. À utiliser dans des cartons d'emballage ou directement sur palette. Disponibles en simple, double et triple cannelures ainsi qu'en nid d'abeille.

> Dimensions sur demande.



> LES PLAQUES EN POLYSTYRÈNE

Légères et protectrices, elles conviennent parfaitement pour caler, séparer et protéger vos meubles, pièces mécaniques, sanitaires... Découpe facile à l'aide d'un cutter ou d'une scie. Réalisées en polystyrène expansé.

> Dimensions sur demande.

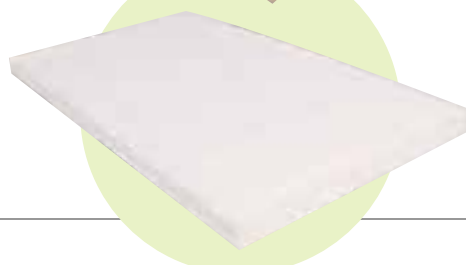

> LES PLAQUES ONDULÉES PLASTIQUE

Antichoc, ces plaques résistent aussi à la déchirure, l'éclatement et la pliure. Elles sont utilisées dans de nombreuses industries : automobile, agroalimentaire, pharmaceutique, cosmétique... À usage unique ou réutilisables, elles sont lavables et ne craignent pas l'huile, les graisses et les produits chimiques. Elles s'utilisent en intercalaires de séparation ou en calage à l'intérieur de bacs en plastique ou de caisses carton.

> Dimensions sur demande. Epaisseur de 1 à 10 mm.



CODE ASTIC	RÉFÉRENCE	DIMENSIONS Ø en mm	POIDS	CONDIT.
54000	Plaque alvéolaire	1200x800x3	450 g	de 250

> LES PLAQUES EN MOUSSE POLYÉTHYLÈNE

Incassables et rigides, elles conviennent au calage, au capitonnage et à la séparation des objets les plus lourds et encombrants (équipements bureautiques, machines, pièces métalliques, œuvres d'art en pierre ou en bronze...).

> Dimensions sur demande.

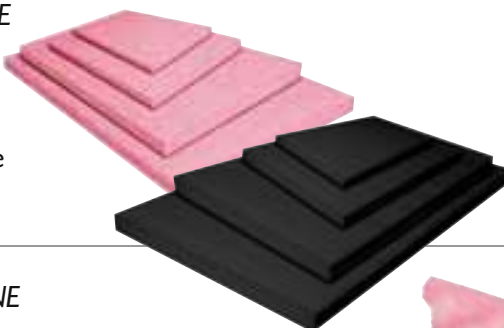

> LES PLAQUES EN MOUSSE POLYURÉTHANE

Antichoc, elles reprennent leur forme initiale même après plusieurs chocs et ne s'effritent pas même au contact d'angles saillants.

Pratiques, elles se découpent facilement à la taille souhaitée à l'aide d'un cutter.

Elles sont réutilisables et lavables. Alvéolées ou plates.

> Dimensions sur demande.



Procédés par coussin d'air

Machine film AIR PLUS®

Composé de 3 couches garantissant drabilité et faisabilité, la couche externe offre une surface antidérapante pour empêcher les mouvements. Colage propre et léger.



Machine film AIR POUCH®

Le système de remplissage de vide AirPouch® à Express 3™ produit des coussins d'air résistants et durables qui réduisent les coûts d'emballage et de transport. Les coussins AirPouch® sont les seuls à être dotés des perforations brevetées EZ-Tear™ permettant de les détacher rapidement et facilement, offrant ainsi une ergonomie de manipulation et une haute productivité. Ces pré-découpes, spécialement conçues, permettent de gonfler d'air chaque coussin, ce qui signifie un meilleur rendement et un coût réduit au mètre cube. Les coussins d'air oxo-dégradables et reconditionnés sont une alternative écologique aux matériaux d'emballage classiques tel que les chips en polystyrène.



Le papier froissé

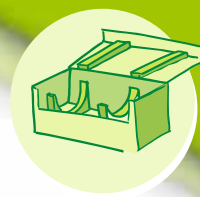

CALAGE ET PROTECTION

Un système de calage efficace alliant économie de surface de stockage et protection de l'environnement.

Paperplus chevron

La machine chevron à froisser le papier en tube, une nouvelle alternative écologique au coussin d'air.

> Dimensions sur demande.

Système paperplus shooter

La machine shooter compacte et économique pour le remplissage de vide.

> Dimensions sur demande.

Système paperplus classic

Les nombreux modèles de machine alliés aux multiples variétés de papier permettent au système paperplus de couvrir une large gamme d'applications de protection et de calage.

> Dimensions sur demande.

MACHINE CELL-O EZ®

CODE ASTIC	PLIS X GRAMMAGE/M ²	LONGUEUR	LONGUEUR	QUANTITÉ par palette
PAPIER PAPERPLUS CHEVRON				
STO.140817.CHE	1 x 70 g	500	200	30
STO.136666.CHE	1 x 90 g	390	200	30
STO.142625.CHE	1 x 110 g	320	200	30
PAPIER PAPERPLUS SHOOTER				
STO.218816.SHOOT	1 x 70 g	640	375	24
PAPIER PAPERPLUS CLASSIC				
STO.27947.CLASS	Classic : 2 x 70 g	280	745	12
STO.27948.CLASS	Classic : 2 x 70 g	410	745	8
STO.27949.CLASS	Classic : 2 x 50 g	280	745	20
STO.30083.CLASS	Classic : 2 x 50 g	410	745	12
STO.28375.CLASS	Classic : 1 x 70 g + 1 x 50 g	280	745	16
STO.32408.CLASS	Classic : 1 x 70 g + 1 x 50 g	410	745	12
STO.511919.CLASS	Classic : 1 x 70 g	380	745	15
STO.110739.CLASS	Classic : 1 x 90 g	325	745	20

Autres modèles existants, nous consulter.

N'HÉSITEZ PAS À NOUS CONTACTER, NOUS VOUS PROPOSERONS LE PRODUIT LE PLUS ADAPTÉ À VOS BESOINS.

Procédé mousse d'emballage INSTAPAK®

RAPIDE, SIMPLE ET FIABLE, LE PROCÉDÉ INSTAPAK® PERMET LA PRODUCTION EN CONTINU D'EMBALLAGES DE PROTECTION EN MOUSSE DE POLYURÉTHANE.



Augmente la productivité

Avec le procédé INSTAPAK®, vos produits sont simultanément mis en carton et protégés. En fait, la plupart de ceux-ci sont emballés en quelques secondes.

Facilite l'emballage

La polyvalence du procédé INSTAPAK® vous permet de protéger efficacement et économiquement une large gamme de produits quelques soient leurs dimensions, leurs formes et leurs poids.

Réduit le stockage

La mousse INSTAPAK® stockée dans 2 fûts de 210 litres s'expande jusqu'à 280 fois son volume initial, soit l'équivalent d'un camion rempli de matériaux d'emballage traditionnels. Ce procédé s'accomplit quand, où et comme vous le désirez.



> Caractéristiques et conditionnement de ce procédé, nous consulter.

Procédé d'emballage KORRVU®

L'emballage Korrvu® est un produit d'emballage dynamique qui utilise un film très résistant, à friction élevée pour envelopper vos produits, les protégeant ainsi des chocs et vibrations.



CODE ASTIC	DIMENSIONS int.	FILMS Ø en mm	QUANTITÉ par paquet
KORRVU.6U10	185x90x34	antistatique	50
KORRVU.7U10	235x135x44	antistatique	50
KORRVU.8U10	280x230x60	antistatique	25



Adhésif / Colle

Adhésif d'emballage

Adhésif technique

Dévidoir d'adhésif

Pistolet à colle et colle

Adhésif d'emballage

Adhésif manuel PVC

Enduit de colle solvant, le PVC est recommandé pour une application manuelle et est parfaitement adapté à une utilisation courante pour la fermeture de caisse à température ambiante. Confort d'utilisation : un déroulement silencieux et une application agréable (avec ou sans dévidoir). Résistance à l'humidité et aux variations de températures.

> Voir tableau de propriétés ci-dessous.

➤ LA QUALITÉ D'UNE GRANDE MARQUE ÉGALEMENT DISPONIBLE : **tesa**

Sécurité absolue grâce à un fort pouvoir adhésif. Les rubans PVC Tesa ferment bien et pour longtemps tous vos emballages. Ils se retirent sans laisser de traces. Grand confort d'utilisation : un déroulement silencieux et une application agréable (avec ou sans dévidoir). Résistance à l'humidité et aux variations de températures.

> Voir tableau de propriétés ci-dessous.

CODE ASTIC	CARACTÉRISTIQUES	LONGUEUR en ml	LARGEUR en mm	COULEUR	QUANTITÉ par colis
RUBANS ADHÉSIFS MANUELS EN PVC					
71092	Adhésif PVC	66	12	Incolore	144
71084	Adhésif PVC	66	19	Havane	96
71094	Adhésif PVC	66	19	Incolore	96
71114	Adhésif PVC	100	48	Havane	36
71107	Adhésif PVC	100	48	Incolore	36
71187	Adhésif PVC	100	48	Blanc	36
71123	Adhésif PVC	66	75	Havane	24
71098	Adhésif PVC	66	75	Incolore	24
76034	T4120 tesa	100	50	Havane	36
76028	T4120 tesa	100	50	Incolore	36



Adhésif manuel acrylique

Excellente résistance à la rupture et au déchirement, aux U.V. et au vieillissement (ne jaunissent pas). Déroulement silencieux et sans à-coup. Colle acrylique à base d'eau. Ces rubans adhèrent parfaitement sur les caisses carton avec couverture extérieure kraft.

> Voir tableau de propriétés ci-dessous.

CODE ASTIC	CARACTÉRISTIQUES	LONGUEUR en ml	LARGEUR en mm	COULEUR	QUANTITÉ par colis
RUBANS ADHÉSIFS MANUELS EN ACRYLIQUE					
71028	Acrylique SB	100	48	Havane	36
71029	Acrylique SB	100	48	Incolore	36



Adhésif manuel PP Solvant

Adhésion forte, masse adhésive solvant. Déroulement bruyant mais forte résistance pour un stockage au froid.

> Voir tableau de propriétés ci-dessous.

CODE ASTIC	CARACTÉRISTIQUES	LONGUEUR en ml	LARGEUR en mm	COULEUR	QUANTITÉ par colis
RUBANS ADHÉSIFS MANUELS EN PP SOLVANT					
71420	Solvant	100	48	Havane	36
71430	Solvant	100	48	Incolore	36
76041	T4089 tesa	100	48	Havane	36
T4089.50.100	T4089 tesa	100	48	Incolore	36



Adhésif manuel PP Hot Melt

Ils ferment tous vos emballages, y compris le carton recyclé.

> Voir tableau de propriétés ci-dessous.



ADHÉSIF - COLLE

> LA QUALITÉ D'UNE GRANDE MARQUE ÉGALEMENT DISPONIBLE : **tesa**

Adhésivité instantanée forte et résistance exceptionnelle au déchirement. Écologique : masse adhésive sans solvant. Déroulement contrôlé pour faciliter l'application.

> Voir tableau de propriétés ci-dessous.

CODE ASTIC	CARACTÉRISTIQUES	LONGUEUR en ml	LARGEUR en mm	COULEUR	QUANTITÉ par colis
RUBANS ADHÉSIFS MANUELS EN PP HOT MELT					
71557	Adhésif PP	100	48	Havane	36
71507	Adhésif PP	100	48	Incolore	36
76150	T4280 tesa	100	48	Havane	36
76151	T4280 tesa	100	48	Incolore	36

Adhésif pré-imprimé

Solution simple et économique pour indiquer les précautions à prendre.

Les rouleaux en polypropylène imprimés "FRAGILE" assurent la protection de vos envois.

> Voir tableau de propriétés ci-dessous.

CODE ASTIC	CARACTÉRISTIQUES	LONGUEUR en ml	LARGEUR en mm	COULEUR	QUANTITÉ par colis
RUBANS ADHÉSIFS PRÉ-IMPRIMÉS					
71596	FRAGILE/BDG	100	48	Blanc	36



> VOTRE IMPRESSION PERSONNALISÉE

Véhiculez votre image à moindre coût tout en assurant la fermeture de vos caisses.

Cette personnalisation peut intégrer les précautions à prendre lors du transport et servir de bande de garantie (BDG). Impression possible jusqu'à 8 couleurs.

> Fabrication sur mesure, nous consulter.



Adhésif grande longueur

Utiliser pour des applications via des adhésiveuses automatiques.

> Voir tableau de propriétés ci-dessous.

CODE ASTIC	CARACTÉRISTIQUES	LONGUEUR en ml	LARGEUR en mm	COULEUR	QUANTITÉ par colis
RUBANS ADHÉSIFS GRANDE LONGUEUR					
71563	PP HM	1000	48	Havane	6
71511	PP HM	1000	48	Incolore	6
71435	PPSolvant	1000	48	Havane	6
71425	PPSolvant	1000	48	Incolore	6

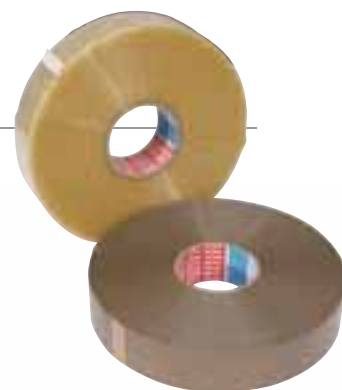

Adhésif technique

Adhésif armé fil à fil / chaîne et trame

Solides, grâce à une armature en fibres de verre associée à un support polypropylène. D'épaisseur 28 microns, ils offrent une excellente résistance à la déchirure. Performants, ils possèdent un fort pouvoir d'agrippage et une très bonne tenue dans le temps. Existent également en chaîne et trame. Applications multiples : fermeture et renforcement d'emballages en carton, réparation d'emballages détériorés, maintien des caisses sur les palettes et cerclage de produits légers.

> Voir tableau de propriétés ci-dessous.

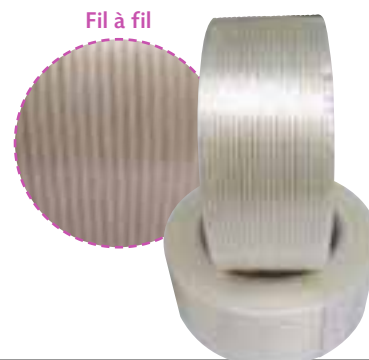

CODE ASTIC	CARACTÉRISTIQUES	LONGUEUR en ml	LARGEUR en mm	COULEUR	QUANTITÉ par colis
RUBANS ADHÉSIFS ARMÉS					
79114	Fil à fil	50	19	Ivoire	48
79117	Fil à fil	50	50	Ivoire	18
79107	Chaîne et trame	50	50	Ivoire	18

Adhésif de cerclage (strapping)

Recommandés pour la palettisation ou le bottelage. Ils assurent un maintien efficace de vos charges lors des manipulations internes et n'attachent pas vos colis lors de la dépalettisation.



CODE ASTIC	CARACTÉRISTIQUES	LONGUEUR en ml	LARGEUR en mm	COULEUR	QUANTITÉ par colis
RUBANS ADHÉSIFS DE CERCLAGE					
71651	Strapping	66	19	Noir	96

Adhésif de masquage

Adhésion à tous types de supports. Résistance à l'eau et aux températures supérieures à 60° C.

> Voir tableau de propriétés ci-dessous.



CODE ASTIC	CARACTÉRISTIQUES	LONGUEUR en ml	LARGEUR en mm	COULEUR	QUANTITÉ par colis
RUBANS ADHÉSIFS DE MASQUAGE ET D'ISOLATION					
71602	Masking	50	19	Ivoire	48
71603	Masking	50	25	Ivoire	36
71606	Masking	50	50	Ivoire	18

Adhésif pare-vapeur

Ruban adhésif PVC plastifié orange. Multi-usages, pour tous travaux extérieurs d'étanchéité, de raccordement, d'isolation, de marquage...

> Voir tableau de propriétés ci-dessous.



CODE ASTIC	CARACTÉRISTIQUES	LONGUEUR en ml	LARGEUR en mm	COULEUR	QUANTITÉ par colis
RUBAN PARE-VAPEUR					
79211	Pare-vapeur	33	50	Orange	36



Ruban adhésif double face

Recommandés pour une utilisation en intérieur : pose de moquette, signalisation, collage d'échantillons... Bonne adhérence sur les supports rugueux. Résistent au décollement. Se coupent à la main. Adhésifs plastifiés.

> Voir tableau de propriétés ci-dessous.



Kraft gommé

Une bande gommée, constituée d'un kraft pur vélin et d'une colle à prise rapide, assure une fermeture quasi immédiate et définitive : la colle pénètre en profondeur dans les fibres du carton. Système le plus efficace sur du carton recyclé ! Sécurité et inviolabilité : toute tentative d'arrachage de la bande entraîne la destruction du carton. L'effraction est immédiatement visible. Grande résistance aux températures élevées (idéal pour l'exportation vers les pays chauds).

> Voir tableau de propriétés ci-dessous. D'autres nombreuses références disponibles.



CODE ASTIC	CARACTÉRISTIQUES	LONGUEUR en ml	LARGEUR en mm	COULEUR	QUANTITÉ par colis
KRAFT GOMMÉ					
17104	Gommé brun 60 g	200	60	Brun	12
17125	Gommé brun 90 g	200	70	Brun	12

Adhésif de fixation de matériaux

Spécifiques pour le montage de clichés en caoutchouc, particulièrement utilisés pour l'industrie plastique, textile et carton.

> Voir tableau de propriétés ci-dessous.



CODE ASTIC	CARACTÉRISTIQUES	LONGUEUR en ml	LARGEUR en mm	COULEUR	QUANTITÉ par colis
ADHÉSIFS DE FIXATION DE MATÉRIAUX					
76823	T52330 	310	25	Incolore	1
76825	T52330 	620	25	Blanc	1

Dévidoir d'adhésif

Dévidoirs adaptés à tous les types de ruban adhésif en rouleaux de 66 ou 100 ml. Le modèle à lame rétractable TESA T6400 vous apportera une sécurité accrue.

> Voir tableau de propriétés ci-dessous.

CODE ASTIC	DÉSIGNATION	QUANTITÉ par colis
75101	Dévidoir petites dents H11CP/T30F	1
T6400	Dévidoir à lame rétractable T6400 	1



Pistolet à colle et colle

Pistolet à colle

> PISTOLET À COLLE TEC 700 - 3200 - 6100

Idéal pour des applications d'assemblage et d'emballage. De qualité supérieure, il est solide et simple à utiliser. Il apporte sécurité, confort et facilité d'emploi. Capacité : 2 kg/heure.

> Voir tableau de propriétés ci-dessous.



> PISTOLET À COLLE TEC 3200

Ce pistolet est un applicateur de colle à gros débit. Il est idéal pour tout assemblage de produit, pour l'emballage, le scellement, l'isolation et l'enrobage de composants électroniques. Capacité : 3,5 kg/heure.

> Voir tableau de propriétés ci-dessous.



> PISTOLET À COLLE TEC 6100

Ce pistolet est probablement l'applicateur de colle à chaud manuel le plus efficace du monde. Grâce à une chambre de chauffe bien conçue, il satisfait aux exigences les plus sévères. Capacité : 4,1 kg/heure.

> Voir tableau de propriétés ci-dessous.



CODE ASTIC	DÉSIGNATION	TYPE de colle	QUANTITÉ par colis
PA.A.TEC700	Pistolet à colle TEC 700	Bâtonnet	1
PA.A.TEC3200	Pistolet à colle TEC 3200	Plot	1
PA.A.TEC6100	Pistolet à colle TEC 6100	Plot	1

Autres modèles existants, nous consulter.

Colle

Afin de bénéficier de la meilleure colle en fonction des matériaux que vous allez assembler, consultez notre "guide de sélection" ; il préconisera le produit le plus adéquat afin d'obtenir le meilleur résultat.

PRÈS DE 25 RÉFÉRENCES DE COLLES DISPONIBLES !!!

> Demandez le guide sélection !

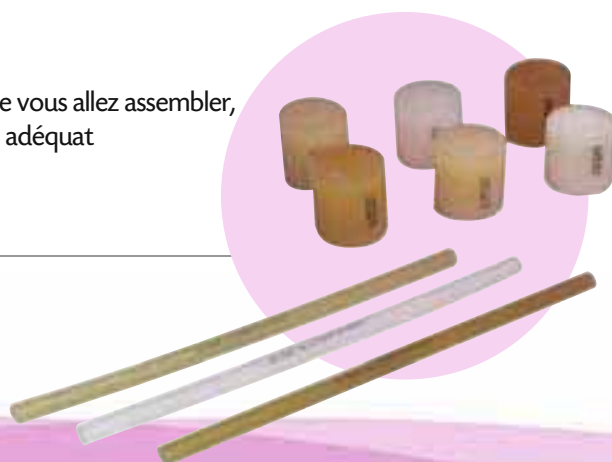

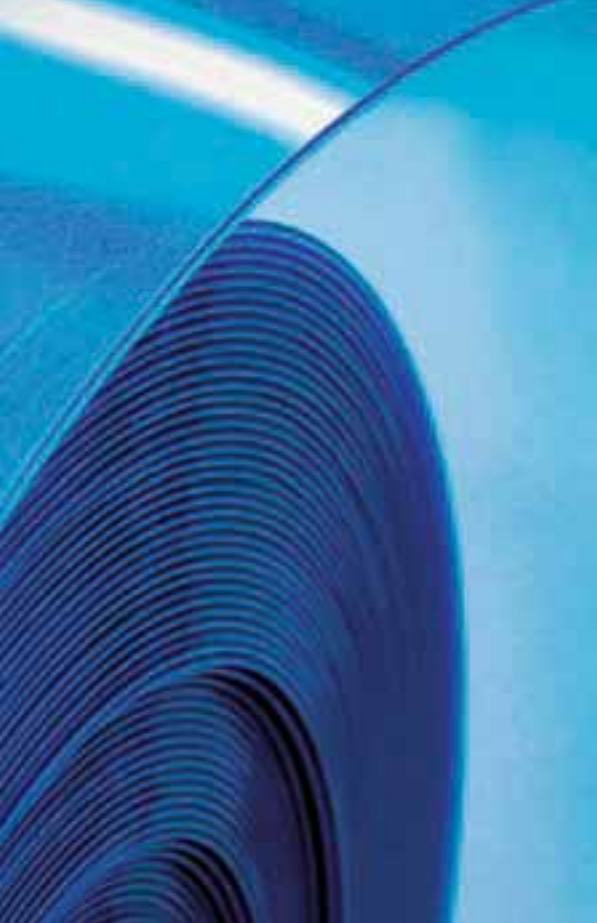

Film de palettisation

Film étirable manuel

Film étirable automatique

Film plastique de protection

Film rétractable

Film étirable manuel

Film étirable manuel

> FILM ÉTIRABLE MANUEL TRANSPARENT

Ce film est souple, simple d'utilisation, élastique et très résistant. Il est idéal pour le stockage et le transport de palettes dans des conditions de sécurité optimales.

Très transparent, il facilite l'identification du contenu des palettes, la lecture des codes-barres et autres documents d'accompagnement. Déroulement silencieux et rapide demandant peu d'effort à l'utilisateur. Collant face interne, il est étirable à 100 %.

> Voir tableau de propriétés page suivante.



> FILM ÉTIRABLE MANUEL OPAQUE

De couleur blanche ou noire, ce film étirable conserve des propriétés identiques au film étirable transparent avec le plus d'une confidentialité garantie.

> Voir tableau de propriétés page suivante.



> FILM ÉTIRABLE MANUEL IMPRIMÉ

Ce film imprimé en fonction de vos besoins, indique sur vos palettes les instructions à suivre (ex. : Fragile) ou le logo de votre société.

> Fabrication spéciale (largeur, épaisseur et impression à définir).



> FILM ÉTIRABLE MICRO/MACRO PERFORÉ

Film très utilisé dans l'industrie agroalimentaire, permettant au produit filmé une circulation d'air.



> FILET PALETTE

Ce filet permet le maintien de la palette tout en facilitant la circulation de l'air.





Film manuel préétiré

Ce film est la solution idéale pour réduire vos coûts de films. En effet, déjà préétiré, il permet d'éviter le gaspillage et est ainsi plus écologique. De plus, son poids n'excède pas 2 kg.

> Voir tableau de propriétés ci-dessous.

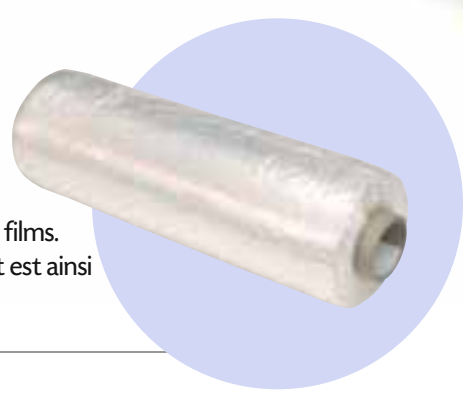

NOUVEAU

Film manuel sans mandrin

Ce film conserve les mêmes qualités que le film standard avec le plus écologique de l'absence de mandrin et donc de déchet à la fin de son utilisation.

> Sur demande.



Bobinette

Idéales pour les applications en intérieur. Avec toutes les qualités du film étirable transparent. Longueur 150 m. Vendues sans dévidoir. Possibilité d'impression à partir d'une certaine quantité.

> Voir tableau de propriétés ci-dessous.



Dévidoir

LES DÉROULEURS

Préconisés pour des utilisations intensives. En acier, leur résistance et leur légèreté sauront faire leurs preuves dans votre atelier.

LES EMBOUTS PLASTIQUES

Recommandés pour le film étirable manuel et particulièrement appréciés pour leur légèreté.

> Voir tableau de propriétés ci-dessous.



CODE ASTIC	BOBINE largeur de laize en mm	ÉPAISSEUR en microns	COULEURS	QUANTITÉ par colis
FILMS ÉTIRABLES MANUELS TRANSPARENTS				
83208	450	15	Transparent	6
83209	450	17	Transparent	6
83210	450	20	Transparent	6
83203	450	30	Transparent	6
FILMS ÉTIRABLES MANUELS OPAQUES				
83223	450	30	Noir	6
83222	450	20	Noir	6
83218	450	20	Blanc	6
FILET PALETTE				
83403	500	8	Transparent	1
FILM MANUEL PRÉÉTIRÉ				
83320	420	8	Transparent	6
BOBINETTES				
83230	125	23	Transparent	24
DÉVIDOIRS				
27002	Appareil étirable en acier			1
83199	Emboutts plastiques			2

Autres modèles existants, nous consulter

N'HÉSITEZ PAS À NOUS CONTACTER, NOUS VOUS PROPOSERONS LE PRODUIT LE PLUS ADAPTÉ À VOS BESOINS.

Film étirable automatique

Film étirable automatique standard

> FILM ÉTIRABLE AUTOMATIQUE TRANSPARENT

Film en polyéthylène cast tricouche assurant une excellente résistance à la perforation et à la déchirure. Transparent et brillant, il assure un maintien parfait des produits sur vos palettes.

> Voir tableau de propriétés page suivante.

> FILM ÉTIRABLE AUTOMATIQUE OPAQUE

De couleur blanche ou noire.

Film en polyéthylène opaque.

Propriétés identiques au film étirable transparent avec le plus d'une confidentialité garantie.

> Voir tableau de propriétés page suivante.

> FILM ÉTIRABLE AUTOMATIQUE IMPRIMÉ

Assurez-vous la protection et le maintien de vos produits sur palettes tout en faisant votre publicité !

Ce film offre aussi une sécurité supplémentaire contre l'inviolabilité.

> Fabrication spéciale (largeur, épaisseur et impression à définir).

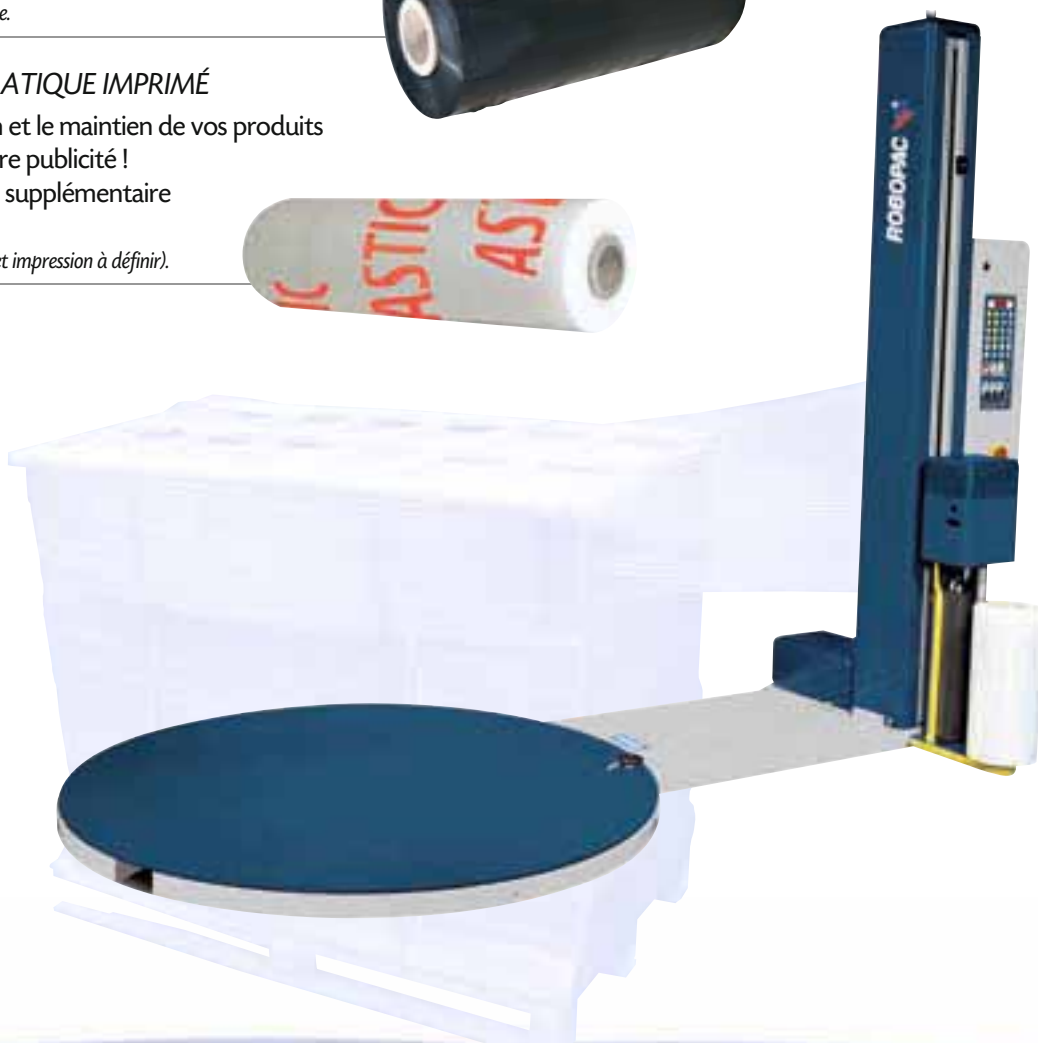



Film automatique préétirable

Film étirable avec des propriétés physiques permettant un étirage optimal lors du passage sur la banderoleuse (matériel avec option de préétirage). Celui-ci permet de réduire vos consommations de film.

> Voir tableau de propriétés ci-dessous.



Film automatique préétiré

Film étirable pour machines automatiques. Il est étiré en usine jusqu'à l'épaisseur de 8 microns afin d'optimiser sa longueur. Il permet de ne déposer que le film nécessaire sur vos palettes.

> Voir tableau de propriétés ci-dessous.



Film automatique sans mandrin

Films aux qualités identiques au standard mais avec le plus écologique de l'absence de mandrin carton : plus de déchet.

> Sur demande.



Film automatique macro perforé

Films permettant 1 grande circulation d'air afin d'éviter de détériorer les marchandises à cause de la condensation.

Bobinette

Film étirable pour banderoleuse horizontale. Les banderoleuses sont particulièrement utilisées pour le banderolage de produits longs. Elles assurent ainsi le maintien en ballot et garantissent la protection de surface.

> Dimensions sur-mesure.



CODE ASTIC	BOBINE largeur de laize en mm	ÉPAISSEUR en microns	COULEURS	QUANTITÉ par palette
FILM ÉTIRABLE AUTOMATIQUE				
83266	500	17	Transparent	46
83265	500	23	Transparent	46
83267	500	35	Transparent	46
FILM ÉTIRABLE AUTOMATIQUE OPAQUE				
83270	500	23	Noir	46
83269	500	23	Blanc	46
FILM AUTOMATIQUE PRÉÉTIRABLE				
83262	500	23	Transparent 250 %	46
83261	500	23	Transparent 300 %	46
FILM AUTOMATIQUE PRÉÉTIRÉ				
83304	460	9	Transparent	32

Autres modèles existants, nous consulter

N'HÉSITEZ PAS À NOUS CONTACTER, NOUS VOUS PROPOSERONS LE PRODUIT LE PLUS ADAPTÉ À VOS BESOINS.

Film plastique de protection

Film plastique d'emballage

Films en polyéthylène basse densité, d'épaisseur et de largeur en fonction de vos besoins. Transparents ou opaques, ils sont essentiellement utilisés pour la protection, le stockage, le transport de marchandise...

> Voir tableau de propriétés ci-dessous.

CODE ASTIC	BOBINE largeur de laize en mm	ÉPAISSEUR en microns	QUANTITÉ par colis
83150	1500	150	1 rouleau (50 kg)
83152	1500 Dossé	150	1 rouleau (50 kg)

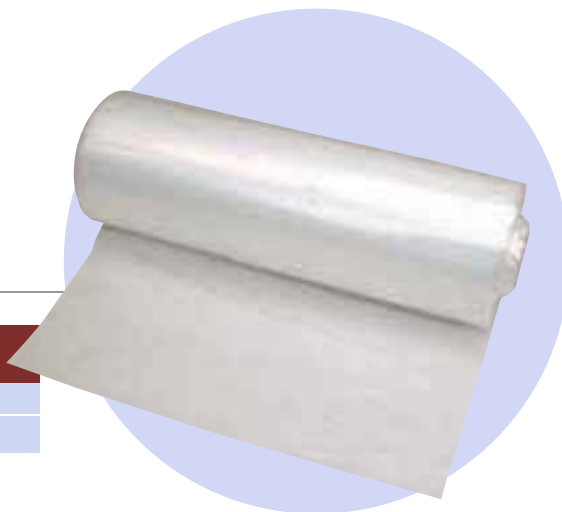

Gaine plastique d'emballage

Gaines en polyéthylène basse densité avec ou sans soufflet. Épaisseur ou largeur en fonction de vos besoins. Transparentes ou opaques, elles sont surtout utilisées pour la protection en fourreau.

> Dimensions sur-mesure.



Coiffe palette

Format de film polyéthylène se positionnant sur le dessus des palettes assurant la protection des produits et la non-violabilité. Conditionnement en rouleau prédécoupé ou en formats à l'unité.

> Voir tableau de propriétés ci-dessous.

CODE ASTIC	LAIZE en mm	LONGUEUR en mm	QUANTITÉ par colis
83106	700 mm x 2	1600	500 formats





Film ou gaine thermorétractable

Le conditionnement sous film rétractable est la solution la plus économique pour protéger les surfaces de vos produits, même ceux aux contours irréguliers : chariots, machines, pièces mécaniques...

Les films rétractables préservent vos produits des intempéries, de la poussière et leurs assurent une parfaite cohésion lors du transport.

Transparents, ils facilitent l'identification de vos produits. Ils sont fabriqués en polyéthylène basse densité bi-orienté.

> Voir tableau de propriétés ci-dessous.



CODE ASTIC	DÉSIGNATION	LARGEUR laize en mm	ÉPAISSEUR en microns	SOUFFLET en mm	QUANTITÉ par colis
83102	Gaine PE	1250	150	575 x 575	1 rouleau (50 kg)
83103	Gaine PE	1250	150	425 x 425	1 rouleau (50 kg)

Housse thermorétractable

Format en polyéthylène à disposer autour des palettes.

La rétraction qui se fera sous l'effet de la chaleur assurera un maintien parfait des produits.

Conditionnement en rouleau prédécoupé ou en formats à l'unité.

> Dimensions sur mesure.



Pistolet RIPACK 2200 / 3000

La sécurité absolue au quotidien !

La flamme n'est jamais en contact avec la buse.

Celle-ci reste froide et vous évite tout risque de brûlure.

Rétraction rapide : la flamme en éventail chauffe sur une grande largeur.

Ergonomique et léger (1,2 kg), vous travaillez sans fatigue.

Fonctionne au gaz propane.

Livré en coffret complet avec 1 détendeur réglable,

8 m de tuyau, 1 clé de montage et un livret d'utilisation.



CODE ASTIC	DÉSIGNATION	QUANTITÉ par colis
27309	Pistolet RIPACK 2200	1
27314	Pistolet RIPACK 3000	1

Autres modèles existants, nous consulter

N'HÉSITEZ PAS À NOUS CONTACTER, NOUS VOUS PROPOSERONS LE PRODUIT LE PLUS ADAPTÉ À VOS BESOINS.

Film rétractable

> FILMS RÉTRACTABLES PVC

Films rétractables dossés assurant la protection de vos produits.

Brillants et transparents, ces films se soudent à partir de 80° C.

Épaisseur 30 μ - bobines de 1250 ml.

Épaisseur 20 μ - bobines de 1000 ml.

> Disponible en laize 250, 300, 350, 400, 450, 500, 550 mm.

> FILMS RÉTRACTABLES POLYOLÉFINE

Films rétractables dossés pour la protection de vos produits. S'utilisent sur tout type de machine. Rétractables à partir de 130° C.

Épaisseur 15 μ - bobines de 1250 ml.

Épaisseur 19 μ - bobines de 1000 ml.

Épaisseur 25 μ - bobines de 750 ml.

> Disponible en laize 250, 300, 350, 400, 450, 500, 550, 600, 650, 700, 750, 800, 850 mm.

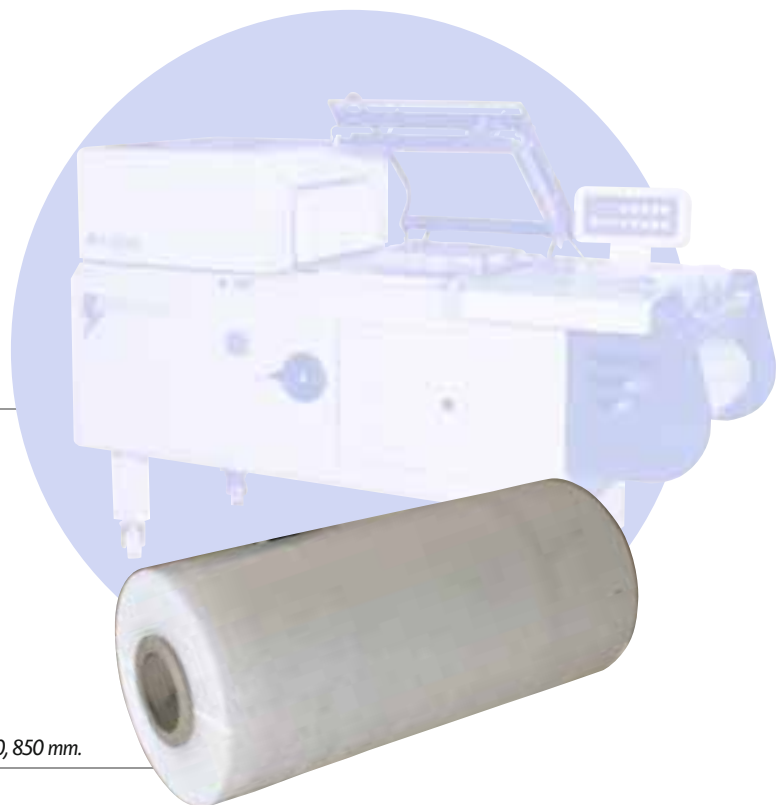



Cerclage et agrafage

Feuillard manuel

Feuillard automatique pour machine

Tendeur

Cisaille

Chape et boucle

Dévidoir feuillard

Cornière et para-feuillard

Ruban de cerclage SANSTRAP®

Sangle/Coussin d'arrimage

Cloueurs

Agrafeuse

Agrafe

Feuillards

Les feuillards manuels

> FEUILLARDS POLYPROPYLÈNE

Souples, légers et maniables, ils sont très faciles à utiliser. Résistance : environ 200 kg. Aspect de surface granulé facilitant la pose des chapes. Ils sont notamment recommandés pour vos colis et palettes légères.

> Disponibles avec impression personnalisée : voir page suivante.

CODE ASTIC	LONGUEUR en mL	DIMENSIONS l et/ou ép. en mm	COULEUR	QUANTITÉ par colis
FEUILLARDS MANUELS POLYPROPYLÈNE				
65001	1500	12 x 0,5	Noir	2
65004	1500	15 x 0,5	Noir	2
65858	1000	12 x 0,8	Blanc	2
65906	800	15 x 0,8	Noir	2



> FEUILLARDS TEXTILE FIL À FIL / CHAÎNE ET TRAME

Constitués de fils en polyester réunis entre eux par collage. Particulièrement souples et maniables aisément, ils n'abîment pas vos produits quelles que soient leurs formes. Très simples à mettre en œuvre et sans risque pour l'opérateur.

FEUILLARDS MANUELS TEXTILE FIL À FIL				
65325	1100	13	Blanc	2
65326	850	16	Blanc	2
65327	600	19	Blanc	2
FEUILLARDS MANUELS TEXTILE CHAÎNE ET TRAME				
65339	1100	13	Blanc	2
65328	850	16	Blanc	2
65332	600	19	Blanc	2



> FEUILLARDS POLYESTER

Ils ne s'allongent pas, ce qui garantit le maintien de la tension des charges cerclées sous compression (textile, cartonnage...). Ils ne se déforment pas au contact de produits rigides et lourds (briques, tubes acier...). Très résistants, ils remplacent les feuillards acier dans de nombreuses applications. S'utilisent avec des tendeurs mécaniques, électriques ou avec des machines à cercler des palettes.

FEUILLARDS MANUELS POLYESTER				
65244	3000	12 x 0,6	Vert	1
65243	2000	15,5 x 0,6	Vert	1
65241	1600	15 x 0,8	Vert	1



> FEUILLARDS ACIER

En galettes ou en bobines trancannées, les feuillards en acier laminé sont de haute qualité. Laqués et très résistants, ils vous permettent de cercler des charges très lourdes. Leurs bords sont ébavurés. Bonne résistance à la rupture.

FEUILLARDS MANUELS ACIER				
68129	-	12,5 x 0,5	-	1 (20 kg)
68132	-	15,5 x 0,5	-	1 (23 kg)



> FEUILLARDS COMPOSIT

Alternative au feuillard acier. Il absorbe les chocs, ne rouille pas et résiste aux angles tranchants et aux charges abrasives.



Autres dimensions existantes, nous consulter.

N'HÉSITEZ PAS À NOUS CONTACTER, NOUS VOUS PROPOSERONS LE PRODUIT LE PLUS ADAPTÉ À VOS BESOINS.



Les feuilards automatiques pour machines

➤ FEUILLARDS POLYPROPYLÈNE POUR MACHINES



Très utilisés pour les cerclages à haute cadence, ces feuilards sont parfaits pour le cerclage de vos colis. Souples, légers et élastiques, ils s'adaptent sur toutes les machines automatiques et semi-automatiques.

> Voir tableau de propriétés ci-dessous.

CODE ASTIC	LONGUEUR en mL	DIMENSIONS l x ép. en mm	COULEUR	MANDRIN	QUANTITÉ par colis
FEUILLARDS POLYPROPYLÈNE POUR MACHINES					
65810	3000 ml	12 x 0,55	Bleu	200/190	2
65813	2500 ml	12 x 0,55	Bleu	280/190	2
65830	3000 ml	12 x 0,63	Bleu	200/190	2
65832	2100 ml	12 x 0,63	Bleu	280/190	2

➤ FEUILLARDS IMPRIMÉS POLYPROPYLÈNE

Pour cerclage manuel ou machine.

Ces feuilards sont imprimés au nom de votre société.

Un gage de sécurité pour la non-violabilité de vos colis.

> Fabrication sur-mesure, nous consulter.



Autres dimensions existantes, nous consulter.

N'HÉSITEZ PAS À NOUS CONTACTER, NOUS VOUS PROPOSERONS LE PRODUIT LE PLUS ADAPTÉ À VOS BESOINS.

Tendeurs

> TENDEURS POUR FEUILLARDS POLYPROPYLÈNE

Conçus pour un usage intensif. Tendeurs très robustes, souples et ergonomiques. Ils permettent une utilisation sans fatigue par une force de serrage élevée grâce au double levier. Fermeture très solide par un procédé unique de sertissage de la chape.

> Voir tableau de propriétés ci-dessous.



> TENDEURS POUR FEUILLARDS TEXTILE

Pour tendre les feuilards en textile les plus résistants ! Légers et robustes, ces tendeurs en aluminium sont pratiques et faciles à utiliser. Pour largeurs de feuilards de 9 à 19 mm ou 25 à 32 mm. S'utilisent avec des boucles en acier.

> Voir tableau de propriétés ci-dessous.



> TENDEURS-SERTISSEURS POUR FEUILLARDS ACIER

Utilisation ultra-simple. Ils tendent le feuilard, sertissent la chape et coupent le feuilard en acier.

> Voir tableau de propriétés ci-dessous.



> TENDEURS MANUELS POUR FEUILLARDS POLYESTER

Robustes et légers, ces combinés en acier permettent le cerclage horizontal et vertical. Simples d'utilisation : un seul levier pour tendre, sceller et couper les feuilards polyester. À utiliser avec nos chapes KO.

> Voir tableau de propriétés ci-dessous.



> TENDEUR ÉLECTRIQUE POUR FEUILLARDS POLYESTER OU POLYPROPYLÈNE

Pour un usage intense et un cerclage rapide sans difficulté. Soudure en moins de 2 secondes.

> Voir tableau de propriétés ci-dessous.



> TENDEUR PNEUMATIQUE POUR FEUILLARD ACIER

Serrage et sertissage pneumatique pour des colis plats ou ronds, ou avec utilisation de chapes. Efficacité et serrage maximal.

> Voir tableau de propriétés ci-dessous.



CODE ASTIC	DÉSIGNATION	QUANTITÉ par colis
TENDEURS POUR FEUILLARDS POLYPROPYLÈNE		
27101	Pour feuilard 12,5 mm	1
27111	Pour feuilard 15,5 mm	1
TENDEURS POUR FEUILLARDS TEXTILE		
27135	Pour feuilard 9 à 19 mm	1
27134	Pour feuilard 25 à 32 mm	1
TENDEURS-SERTISSEURS POUR FEUILLARDS ACIER		
ORT.ORH47	Tendeur-sertisseur manuel ORH 47	1
TENDEURS MANUELS POUR FEUILLARDS POLYESTER		
ORG.OR 4000-13	Tendeur combiné 13 mm	1
ORG.OR 4000-16	Tendeur combiné 16 mm	1
TENDEUR ÉLECTRIQUE POUR FEUILLARDS POLYESTER OU POLYPROPYLÈNE		
ORG.2180-185	ORT 250 + 1 batterie	1
ORG.2179-880	ORT 400 + 1 batterie	1



Cisaille

Coupez facilement et sans effort les feuillards acier grâce à nos CISEAUX !

Sécurité totale grâce à la CISAILLE DE SÉCURITÉ TYMER®: elle bloque le feuillard au moment de la coupe puis le relâche progressivement. Très robuste, elle coupe les feuillards métalliques d'une largeur de 35 mm et d'épaisseur 0,9 mm.

CODE ASTIC	DÉSIGNATION	QUANTITÉ par colis
ORG.1191.300	Ciseaux JW 913	1
ORG.1191.400	Ciseaux JW 914	1
27123	Pince Super TYMER®	1

Autres modèles existants, nous consulter.



Chape et boucle

Les chapes

> CHAPES ROULÉES ACIER POUR FEUILLARDS POLYPROPYLENE

Épaisseur 10/10, longueur 30 mm.

À utiliser avec nos tendeurs.

> Voir tableau de propriétés ci-dessous.

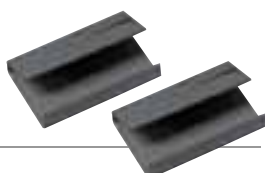

> CHAPES À PICOTS POUR FEUILLARDS POLYPROPYLENE ET POLYESTER

Épaisseur 10/10, longueur 30 mm.

Chapes avec picots intérieurs.

> Voir tableau de propriétés ci-dessous.

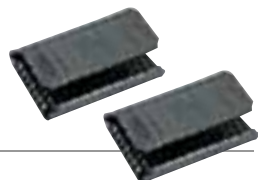

> CHAPES ACIER POUR FEUILLARDS ACIER

Aisées d'utilisation.

S'utilisent avec

un tendeur-sertisseur.

> Voir tableau de propriétés ci-dessous.

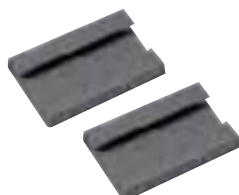

Les boucles

> BOUCLES PLASTIQUE POUR FEUILLARDS POLYPROPYLENE (AUTOBLOQUANTES)

Pour cercler les feuillards en polypropylène sans outil.

Très simple d'utilisation.

> Voir tableau de propriétés ci-dessous.



Boucle plastique

> BOUCLES ACIER POUR FEUILLARDS TEXTILE (AUTOBLOQUANTES)

Ces boucles solides et autobloquantes sont recommandées

pour les fortes tensions.

> Voir tableau de propriétés ci-dessous.



Boucle acier

CODE ASTIC	DÉSIGNATION	QUANTITÉ par colis
CHAPES ROULÉES ACIER POUR FEUILLARDS POLYPROPYLENE		
65103	12,5 x 28 mm	2000
65104	15,5 x 28 mm	2000
CHAPES À PICOTS POUR FEUILLARDS POLYESTER		
65301	13 mm émérissée	1000
65302	16 mm émérissée	1000
CHAPES ACIER POUR FEUILLARDS ACIER		
65487	12,5 x 28 mm	2000
65488	15,5 x 28 mm	2000

CODE ASTIC	DÉSIGNATION	QUANTITÉ par colis
BOUCLES PLASTIQUE POUR FEUILLARDS POLYPROPYLENE		
65152	13 mm	2000
65152bis	16 mm	2000
BOUCLES ACIER POUR FEUILLARDS TEXTILE		
65360	13 mm	1000
65363	16 mm	1000
65362	19 mm	500

Autres dimensions existantes, nous consulter.

Dévidoir feuillard

> DÉVIDOIRS POUR FEUILLARDS POLYPROPYLENE ET TEXTILE

- Un petit modèle en acier, très facile à manier, portable, avec un bac de rangement pour le stockage des chapes et du tendeur.
- Un grand modèle en acier avec roulette facilitant le déplacement. Bac de rangement compartimenté ainsi qu'un guide feuillard.

> Voir tableau de propriétés ci-dessous.



> DÉVIDOIR POUR FEUILLARDS POLYESTER

Ce dévidoir convient particulièrement pour les bobines de feuillards polyester. Constitué d'un bac de rangement pour les chapes et de 2 roulettes facilitant le déplacement du poste de cerclage.

> Voir tableau de propriétés ci-dessous.



> DÉVIDOIR MULTIFONCTION SUPER RÉSISTANT

Ce dévidoir convient pour les bobines de feuillards polypropylène, polyester et métal. Bac de rangement pour les chapes. 2 roulettes pour le déplacement du poste de cerclage. Grande résistance.

> Voir tableau de propriétés ci-dessous.



CODE ASTIC	DÉSIGNATION	QUANTITÉ par colis
DÉVIDOIRS POUR FEUILLARDS POLYPROPYLENE ET TEXTILE		
27109	Petit modèle (polypropylène et textile)	1
27102	Grand modèle (polypropylène)	1
DÉVIDOIR POUR FEUILLARDS POLYESTER		
27127	Chariot spécial polyester	1
DÉVIDOIR MULTIFONCTION SUPER RÉSISTANT		
ORG.OR.DVS.403	Dévidoir DVS 403 / Ø 406 mm	1

> DÉVIDOIR FEUILLARD ACIER

Ce dévidoir convient pour les bobines de feuillards acier en galette ou bobine de feuillard trancannée.

Cornière et para-feuillard

> NOS PARA-FEUILLARDS

Ce sont de petits angles en plastique rigide spécialement utilisés pour protéger les arêtes de vos colis de la déformation qui pourrait advenir lors du cerclage.

CODE ASTIC	DÉSIGNATION	QUANTITÉ par colis
65153	35 x 35 mm	2000

> NOS CORNIÈRES

Résistantes au froid et à l'humidité, elles sont constituées à base de carton avec des ailes et des épaisseurs de dimensions en fonction de vos besoins.

> Voir tableau de propriétés ci-dessous.



CODE ASTIC	DÉSIGNATION	LONGUEUR en mm	SECTION en mm	ÉPAISSEUR en mm	QUANTITÉ par colis
24175	Cornière carton	1600	35	3	25
02960.98.E	Cornière carton	1300	45	3	25
02960.98.F	Cornière carton	1700	45	2,6	25



Ruban de cerclage : SANSTRAP®

CERCLAGE ET AGRAFAGE



Il rend superflue l'utilisation de ruban adhésif, ficelle, bandes de cerclage ou autres méthodes traditionnelles qui risquent d'endommager la surface des paquets.
Le ruban extensible 1200 mm s'adaptait parfaitement à la marchandise des palettes européennes et industrielles.

> Voir tableau de propriétés ci-dessous.

Un kit d'essai est disponible afin de tester l'efficacité du système à moindre coût.

> Voir tableau de propriétés ci-dessous.

CODE ASTIC	LONGUEUR en mm	DÉSIGNATION	QUANTITÉ par colis
SANSTRAP®			
SANS.100.1200	1200	Boîte de 100 rubans	1
SANS.100.0600	600	Boîte de 200 rubans	1
KIT D'ESSAI			
83299	Comprenant : un dévidoir métallique et 3 rouleaux de recharge		1

Sangle / Coussin d'arrimage

Les sangles permettent le maintien des charges pendant les transports par containers et/ou par camion.

Les coussins de calage sont placés dans les espaces vides entre les marchandises et gonflés à l'air comprimé. Ils permettent ainsi le maintien des charges.



Autres modèles existants, nous consulter.

N'HÉSITEZ PAS À NOUS CONTACTER, NOUS VOUS PROPOSERONS LE PRODUIT LE PLUS ADAPTÉ À VOS BESOINS.

Cloueur

Idéal pour clouer tout type de matériaux, ce cloueur pneumatique saura trouver sa place au travers de multiples applications. Son ergonomie et sa cadence élevée feront de ce produit un outil très apprécié.



CODE ASTIC	DÉSIGNATION	QUANTITÉ par colis
BEA.12100457	Cloueur pneumatique 25 à 55 mm	1

À NOTER

D'autres cloueurs sont disponibles. Demandez conseil à nos commerciaux pour définir le cloueur le plus adapté à votre application.

Agrafeuse

Agrafes diverses



> AGRAFEUSE P3

Tous usage et tout types d'applications. Agrafe de 6 mm.



> AGRAFEUSE P6

Tous usage. Agrafe de 6 à 10 mm.



> AGRAFEUSE P8000

Agrafeuse puissante, pour travaux or capitonnage. Agrafe de 6 à 14 mm, convergente ou divergente.



> MARTEAU AGRAFEUR

Le marteau agrafeur est un outil de qualité simple et robuste qui est approprié pour fixer une protection plastique, poser des étiquettes.



Les agrafeuses

➤ AGRAFEUSE MANUELLE

Agrafeuse manuelle pour la fermeture d'emballage pour le transport.

> Voir tableau de propriétés ci-dessous.



➤ AGRAFEUSE PNEUMATIQUE

Modèle pneumatique pour une fermeture rapide et sûre de conditionnement pour le transport.

> Voir tableau de propriétés ci-dessous.



➤ AGRAFEUSE PNEUMATIQUE POUR AGRAFE ROULEAU

Modèle pneumatique en rouleau avec grande capacité de chargement pour fermer les cartons. Cet outil convient parfaitement aux postes d'emballage à haut rendement.

> Voir tableau de propriétés ci-dessous.



➤ AGRAFEUSE POUR FOND DE CARTON

Agrafeuse pneumatique pour agrafage des fonds de carton et autre type de carton. Fonctionnement manuel ou pneumatique.

> Voir tableau de propriétés ci-dessous.



CODE ASTIC	CARACTÉRISTIQUES	QUANTITÉ par colis
AGRAFEUSE MANUELLE		
KIHL.C561M	Pour agrafes 15 et 18 mm	1
KIHL.C561M22	Pour agrafe 22 mm	1
AGRAFEUSE PNEUMATIQUE		
KIHL.C561PN	Pour agrafes 15 et 18 mm	1
KIHL.C561PN22	Pour agrafe 22 mm	1
AGRAFEUSE PNEUMATIQUE POUR AGRAFE EN ROULEAU		
KIHL.R555PN	Pour agrafes en rouleau 15 et 18 mm	1
AGRAFEUSE FOND DE CARTON		
KIHL.B560	Manuel pour agrafe 15 à 22 mm	1
KIHL.B560PN	Pneumatique pour agrafe 15 à 22 mm	1

Autres modèles existants, nous consulter.

N'HÉSITEZ PAS À NOUS CONTACTER, NOUS VOUS PROPOSERONS LE PRODUIT LE PLUS ADAPTÉ À VOS BESOINS.

Agrafes

Les agrafes métalliques en ligne pour le carton



➤ **AGRAFES MÉTALLIQUES 15 MM (5/8°) POUR SIMPLE CANNELURE**
 Pour agrafeuses mécaniques et pneumatiques. Profondeur des agrafes réglable.
 > Voir tableau de propriétés ci-dessous.

➤ **AGRAFES MÉTALLIQUES 18 MM (3/4°) POUR DOUBLE CANNELURE**
 Pour agrafeuses mécaniques et pneumatiques. Profondeur des agrafes réglable.
 > Voir tableau de propriétés ci-dessous.

➤ **AGRAFES MÉTALLIQUES 22 MM (7/8°) POUR TRIPLE CANNELURE**
 Pour agrafeuses mécaniques et pneumatiques. Profondeur des agrafes réglable.
 > Voir tableau de propriétés ci-dessous.

Les agrafes métalliques en rouleau pour le carton



➤ **AGRAFES MÉTALLIQUES 15 MM (5/8°) POUR SIMPLE CANNELURE**
 Pour agrafeuses mécaniques et pneumatiques. Profondeur des agrafes réglable.
 > Voir tableau de propriétés ci-dessous.

➤ **AGRAFES MÉTALLIQUES 18 MM (3/4°) POUR DOUBLE CANNELURE**
 Pour agrafeuses mécaniques et pneumatiques. Profondeur des agrafes réglable.
 > Voir tableau de propriétés ci-dessous.

➤ **AGRAFES MÉTALLIQUES 22 MM (7/8°) POUR TRIPLE CANNELURE**
 Pour agrafeuses mécaniques et pneumatiques. Profondeur des agrafes réglable.
 > Voir tableau de propriétés ci-dessous.

De nombreux autres modèles d'agrafes disponibles. Nous consulter

CODE ASTIC	CARACTÉRISTIQUES	QUANTITÉ par colis
AGRAFES MÉTALLIQUES EN LIGNE POUR LE CARTON		
62031	Agrafes en ligne A 35-15 mm	2000
62032	Agrafes en ligne A 35-18 mm	2000
62033	Agrafes en ligne A 35-22 mm	2000
AGRAFES MÉTALLIQUES EN ROULEAU POUR LE CARTON		
BO.1451500	Agrafes en rouleau AR 15 mm	24000
BO.1451800	Agrafes en rouleau AR 19 mm	24000
BO.1452200	Agrafes en rouleau AR 22 mm	24000



Sacherie et étiquette

Sachet bulle

Sachet mousse

Sachet plastique

Soudeuse et scelleuse

Pochette porte-document

Ouate

Indicateur (retournement, choc, température)

Étiquette

Sachet bulle

> LE SACHET BULLES STANDARD

Très souple, il s'adapte à la forme de vos petits produits qu'il protège avec beaucoup d'efficacité. Fabriqué en film polyéthylène glissant à bulles extérieures.

> LE SACHET BULLES À FERMETURE ADHÉSIVE

Souple et antichoc, il est idéal pour conditionner et expédier vos objets en toute sécurité. La fermeture adhésive permet le maintien de tous les produits au sein du sachet.

> LE SACHET BULLES ANTISTATIQUE

Constitué de film bulles antistatique. Mêmes propriétés que les films antistatiques avec l'avantage du sachet bulles.

> LA POCHETTE BULLES

Pochette de protection avec un intérieur bulles collé sur un papier extérieur kraft blanc.

> Voir tableau des propriétés ci-dessous.



Sachet mousse

> LE SACHET MOUSSE STANDARD

Fabriqué en mousse PE, ce type de sachet protège vos produits des chocs.

> LE SACHET MOUSSE ANTISTATIQUE

Constitué de mousse PE antistatique. Mêmes avantages que les sachets mousse standard.

> Uniquement sur fabrication.



CODE ASTIC	CARACTÉRISTIQUES	LARGEUR en mm	LONGUEUR en mm	QUANTITÉ par colis
POCHETTES BULLES				
55104	Pochette bulles type C-13	160*	220*	100
55105	Pochette bulles type D-14	190*	270*	100
55107	Pochette bulles type F-16	220*	320*	50
55108	Pochette bulles type G-17	240*	370*	50
55109	Pochette bulles type H-18	270*	370*	50
55111	Pochette bulles type J-19	300*	440*	50
55112	Pochette bulles type K-20	350*	470*	50

* Dimensions exprimées en dimensions intérieures.

Autres dimensions existantes, nous consulter. Fabrication sur-mesure possible.

N'HÉSITEZ PAS À NOUS CONTACTER, NOUS VOUS PROPOSERONS LE PRODUIT LE PLUS ADAPTÉ À VOS BESOINS.

Sachet plastique

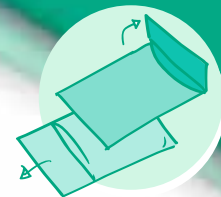

SACHERIE

Sachet plastique standard

➤ LE SACHET PLASTIQUE LIASSE

La solution la plus économique pour conditionner et mettre à l'abri de la poussière tous vos produits. Solide, il est fabriqué en film polyéthylène basse densité, d'épaisseur fonction du poids de vos produits.

➤ LE SACHET PLASTIQUE À FERMETURE

Ouverture et fermeture faciles par zip. Pratique : avec trou de suspension.

> Voir tableaux de propriétés ci-dessous.



CODE ASTIC	LARGEUR en mm	LONGUEUR en mm	QUANTITÉ par colis
SACHETS PLASTIQUE À FERMETURE			
86701	40	60	1000
86704	60	80	1000
86780	80	120	1000
86707	100	100	1000
86782	100	150	1000
86711	120	180	1000
86784	160	220	1000
86785	180	250	1000
86733	230	320	1000
86728	300	400	1000
86742	350	450	1000

CODE ASTIC	LARGEUR en mm	LONGUEUR en mm	QUANTITÉ par colis
SACHETS PLASTIQUE LIASSES			
85105	170	220	5000
85106	230	310	5000
85107	300	350	5000
85108	350	500	5000



Sachet plastique sur-mesure

Nous pouvons réaliser des sachets plastique à vos dimensions, avec ou sans soufflet en fond ou de côté.

> Uniquement sur mesure, nous consulter. > En différentes qualités : PEBD, PEHD, PP...

Sachet VCI anti-corrosion

Sachets réalisés en film PE anti-corrosion soudable. Produits utilisés pour la protection de vos produits contre la corrosion. Particulièrement utilisé à l'export.

> Uniquement sur mesure, nous consulter.



Sachet antistatique, blinde ou drypack

Pour la protection de vos composants et sous-ensembles sensibles à l'électricité statique et/ou à l'humidité.



Autres dimensions existantes, nous consulter. Fabrication sur-mesure possible.

N'HÉSITEZ PAS À NOUS CONTACTER, NOUS VOUS PROPOSERONS LE PRODUIT LE PLUS ADAPTÉ À VOS BESOINS.

Soudeuses et scelleuses

Les soudeuses manuelles

Ce matériel est idéal pour sceller des sachets de petites et moyennes dimensions.

> Voir tableau de propriétés ci-dessous.



Les scelleuses

Les scelleuses de sacs plastique permettent avec différents formats de gaines de pouvoir fabriquer vos sacs selon vos besoins.

Les scelleuses peuvent être sur pied.

Elles offrent des possibilités de temporisation magnétique et de double soudure.

Possibilité de mettre plusieurs goulottes sur le même axe et de gérer plusieurs largeurs de gaines.

> Voir tableau de propriétés ci-dessous.



CODE ASTIC	CARACTÉRISTIQUES	LARGEUR soudure
SOUDEUSES MANUELLES		
SOD MAN 200	Soudeuse manuelle	200 mm
SOD MAN 300	Soudeuse manuelle	300 mm
SOD MAN 400	Soudeuse manuelle	400 mm
SOD MAN 500	Soudeuse manuelle	500 mm
SCELLEUSES		
OR S421	Manuelle simple soudure	400 mm
OR S422	Manuelle double soudure	400 mm
OR S622	Manuelle double soudure	600 mm
OR S422VM	Magnétique simple soudure	400 mm
OR S621VM	Magnétique simple soudure	600 mm
OR S422VMBL	Magnétique double soudure	400 mm
OR S622VMBL	Magnétique double soudure	600 mm
BÂTIS		
OR BATI S4	Pour scelleuse S421 S422	400 mm
OR BATI S6	Pour scelleuse S621 S622	600 mm
PLATEAUX DE TRAVAIL AVEC BUTÉE		
OR PL S4	Pour scelleuse S421 S422	400 mm
OR PL S6	Pour scelleuse S621 S622	600 mm
ROULEAUX PORTE-BOBINE POUR BÂTIS		
OR RL S4	Pour scelleuse S421 S422	400 mm
OR RL S6	Pour scelleuse S621 S622	600 mm



Pochettes porte-documents

> POCHETTE PORTE-DOCUMENTS ADHÉSIVE "DOCUMENTS CI-INCLUS"

Pochettes transparentes laissant apparaître vos documents d'expédition. Avec une face adhésive protégée par un papier siliconé. Impression de la mention "Documents ci-inclus".

> Voir tableau de propriétés ci-dessous.

> POCHETTE PORTE-DOCUMENTS ADHÉSIVE NEUTRE

Pochettes transparentes laissant apparaître vos documents d'expédition. Avec une face adhésive protégée par un papier siliconé.

Nous pouvons personnaliser vos pochettes au logo de votre société ou imprimer toutes instructions particulières.

> Voir tableau de propriétés ci-dessous. > Impression personnalisée, nous contacter.

CODE ASTIC	LARGEUR en mm	LONGUEUR en mm	QUANTITÉ par colis
POCHETTES PORTE-DOCUMENTS ADHÉSIVES "CI-INCLUS"			
81103	114	162	1000
81104	110	220	1000
81105	162	220	1000
81106	230	305	1000

Ouate

> BOBINE DE OUATE PERMETTANT UN ESSUYAGE OPTIMAL

CODE ASTIC	DÉSIGNATION	QUANTITÉ par colis
BOBINE DE OUATE PERMETTANT UN ESSUYAGE OPTIMAL		
41100	Essuyage Eco 26 cm 2 plis chamois	2
41161	Essuyage blanc 26 cm 2 plis	2
45207	Sac poubelle 110 l	200

Indicateur

> INDICATEUR DE RETOURNEMENT

Positionné à l'extérieur de l'emballage, il permet de savoir si le colis a été couché alors que l'emballage était conçu pour voyager debout. Le déclenchement laisse une marque irréversible sur l'indicateur.

> INDICATEUR DE CHOC

Positionné à l'extérieur de l'emballage, il permet de savoir si le colis a subi une chute ou une accélération non acceptable.

> INDICATEUR DE TEMPÉRATURE

Positionné sur l'emballage ou directement sur le matériel, il permet de savoir si une température a été atteinte pendant le transport.



Étiquette



> ÉTIQUETTES DE SIGNALISATION

Étiquettes permettant de souligner un message particulier lors de l'expédition de vos colis.

> Voir tableau de propriétés ci-dessous. > Vous souhaitez un texte personnalisé ou une autre dimension, consultez-nous.

> ÉTIQUETTE VELIN ET/OU THERMIQUE

Étiquettes d'imprimantes transfert thermique pour tout type d'imprimante. Livrées en rouleau ou en paravent avec prédécoupe selon demande.

> Uniquement sur-mesure.



> RUBAN À TRANSFERT THERMIQUE

Permettent l'impression des étiquettes sur les imprimantes à transfert thermique. Qualité cire, cire résine, résine ou nearcalge.

> De nombreux produits en stock.



> ÉTIQUETTE PLASTIQUE PVC

Étiquette en plastique, très résistante, adaptée pour identifier tous vos produits à l'extérieur ou en milieu difficile. Elle résiste au froid, à l'eau et à l'huile. Facile d'utilisation, elle se fixe à l'aide d'attaches ou s'agrafe dans le bois.

> Uniquement sur-mesure.



> ÉTIQUETTE MÉTALLIQUE

Étiquette en acier laqué, avec ou sans impression, très résistante, cette étiquette répond aux contraintes liées aux fortes températures. Facile d'utilisation, elle se fixe à l'aide d'attaches.

> Uniquement sur-mesure.



> ÉTIQUETTE IMPRIMÉE

Étiquette de toutes les formes, impression de couleurs, dorure possible. Nous pouvons vous réaliser des étiquettes personnalisées avec des supports adaptés.

> Uniquement sur-mesure.



> ÉTIQUETTE AMÉRICAINE CARTON

Étiquette carton avec ou sans impression, adaptée à une utilisation interne, écriture au crayon ou au stylo. Doté d'un trou de fixation permettant l'accroche avec une attache métal.

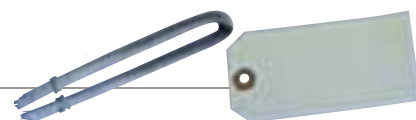

CODE ASTIC	IMPRESSION	LARGEUR en mm	LONGUEUR en mm	QUANTITÉ par colis
ÉTIQUETTES DE SIGNALISATION				
74350	EXPÉDITION	85	120	1000
74352	FRAGILE	60	150	1000
74353	HAUT	60	150	1000
74354	BAS	60	150	1000
74357	TRÈS FRAGILE + COLIS	60	250	1000
74358	TRÈS FRAGILE	60	250	1000
74361	FRAGILE	40	100	1000
ÉTIQUETTE AMÉRICAINE				
64241	ÉTIQUETTE CARTON	63	125	1000
64566	ATTACHE MÉTAL GALV.	-	300	1000

Autres dimensions existantes, nous consulter.

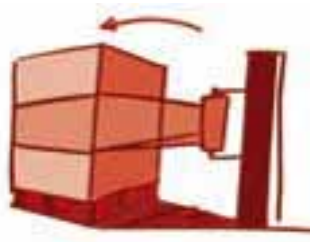

Machine et système d'emballage

Banderoleuse

Cercleuse

Adhésiveuse

Soudeuse

Banderoleuse

Nous vous proposons une large gamme de banderoleuses afin d'apporter la solution la plus adéquate à vos différents besoins de banderolage.

Ces produits sont particulièrement simples d'utilisation et très robustes. La structure métallique anti-corrosion, les pignons, chaînes et arbres de transmission en acier inox, la conception électrique acceptant les basses températures vous garantissent une efficacité et une durabilité maximum.

La gamme ECOPLAT

Les banderoleuses JOLLY sont des produits d'entrée de gamme. Leurs caractéristiques standards vous assurent la sécurité d'un produit très fiable pour une utilisation de moyenne cadence.

> Pour des informations plus détaillées sur la gamme Jolly, nous consulter.

La gamme ROTOPLAT

De la moyenne à la très haute gamme, nous vous proposons un large choix de machines avec de multiples options et caractéristiques afin de vous proposer le matériel le mieux adapté à vos besoins.

> Pour des informations plus détaillées sur cette gamme, nous consulter.

Chariot PDS

Chariot avec un double système de pré-étirage pouvant être activé depuis le tableau de commande. Le chariot est muni d'un dispositif de pré-étirage fixe à 250 % ; en activant la commande « Stretch Control » (contrôle de l'étirage), le chariot peut passer automatiquement au mode de pré-étirage variable en activant l'embrayage électromagnétique positionné sur le premier rouleau de pré-étirage.

> Pour des informations plus détaillées sur cette gamme, nous consulter.

Chariot FRD

Chariot avec frein mécanique sur le rouleau de renvoi. Le frein est actionné par un levier à embrayage à 7 positions produit par Shimano et agit sur le rouleau en caoutchouc. Le système permet un réglage rapide et sûr de la tension du film.

> Pour des informations plus détaillées sur cette gamme, nous consulter.





Le robot de banderolage

Cette technologie vous permet de bénéficier d'un outil permettant de banderoler des palettes de toutes dimensions, en des endroits différents de vos locaux. Déplacement aisé grâce à son entraînement motorisé, son autonomie de travail permet de filmer plus de 200 palettes. Ce produit se caractérise par sa grande ergonomie, sa facilité d'utilisation, sa robustesse et sa sécurité.

> Pour des informations plus détaillées sur cette gamme, nous consulter.



Le bras tournant

Approchant l'excellence, ce bras tournant est destiné aux industries à très haut débit de palette. Une dépose de film ultra rapide associée à un étirage optimisé fait de cet équipement un réel atout de gain de productivité.

> Pour des informations plus détaillées sur cette gamme, nous consulter.

La banderoleuse horizontale

Particulièrement utilisée pour le banderolage de produit long, la dépose du film se fait par la rotation de la bobine autour du produit. La présence d'un tapis roulant permet à la charge de se déplacer pendant l'opération.

> Pour des informations plus détaillées sur cette gamme, nous consulter.

À NOTER :

Pour l'ensemble des gammes banderoleuses et robot de banderolage, nos commerciaux sauront vous détailler l'ensemble des caractéristiques et options de chacune afin de définir le produit le plus adapté en fonction de votre cahier des charges.



Cercleuses

Nous vous proposons une gamme de cercleuses fiables, ergonomiques, à structure robuste, d'utilisation simple et adaptées à vos contraintes de fonctionnement. Nos produits sont d'excellent rapport qualité/prix et vous permettent d'optimiser vos coûts d'emballage tout en optimisant votre productivité.

TP 202 : cerclage semi-automatique

La cerceuse de table TP 202 pour feuillards plastique est particulièrement recommandée pour des petites applications telles que les cartons ou petits colis.

Ses caractéristiques techniques sont les suivantes :

- Tension de feuillard réglable
- Largeur du brin réglable
- Bobine de feuillards positionnée sous la table de cerclage
- Temps de chauffe très court
- Machine conforme aux normes CE en vigueur

> Voir tableau de propriétés ci-dessous.



TP 6000 : cerclage automatique

Le produit TP 6000 se situe dans le haut de gamme des cercleuses pour un tarif des plus attractif. Il est particulièrement apprécié pour sa mise en œuvre aisée, sa facilité d'utilisation et sa productivité accrue. Recommandé pour le cerclage des colis de différentes dimensions, les rouleaux de la table de travail facilitant la manipulation des produits lourds.

Avantages :

- Le positionnement de la bobine à l'extérieur simplifie les changements de bobine et optimise la productivité de vos ateliers.
- Remplissage automatique du magasin à feuillard et de l'arche, déclenchement de la commande de cerclage par bouton poussoir, capteur sur table de travail ou par commande au pied, réglage de tension mécanique.
- Machine montée sur roulettes facilitant les déplacements et les modifications des postes de travail.
- Le fonctionnement est silencieux, le moteur s'arrêtant après chaque cycle.
- Cerceuse disponible avec une arche standard 800 x 650 (autres dimensions sur demande).

> Voir tableau de propriétés ci-dessous.

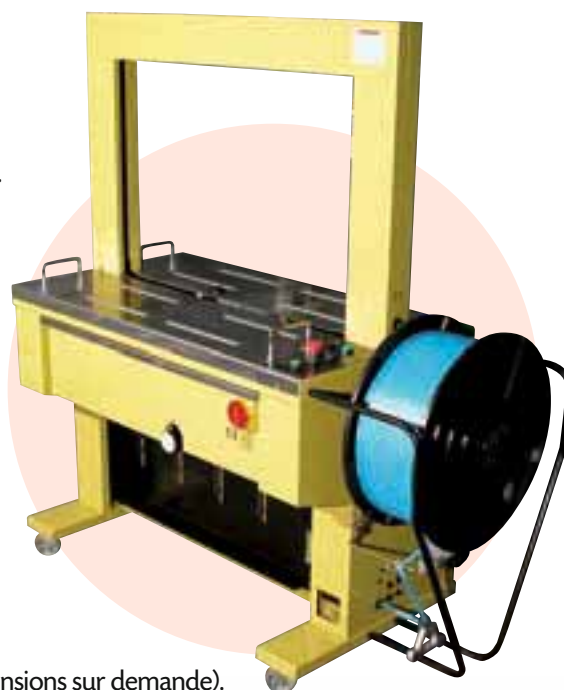

CODE ASTIC	DÉSIGNATION	QUANTITÉ par colis
TRANS.TP 202	Cerceuse semi-automatique TP 202	1
TRANS.TP 6000	Cerceuse automatique TP 6000	1

À NOTER :

Pour l'ensemble de la gamme cercleuses, nos commerciaux sauront vous détailler l'ensemble des caractéristiques afin de définir la solution la plus adéquate.



Adhésiveuses

Nous vous proposons une large gamme de machines afin d'apporter toujours la meilleure réponse aux différents problèmes de manutention, formation et fermeture de caisses en carton par ruban adhésif.

Ces fermeuses de caisses sont simples et robustes, efficaces et de très haute qualité. Elles vous garantissent le maximum de fiabilité dans leur fonctionnement.

> *Nombreuses références, nous consulter !*

Une large possibilité d'accessoires vient compléter notre offre ainsi que l'étude et la réalisation de la ligne complète :

- Entraînement supérieur, inférieur, latéral
- Réglage automatique ou manuel
- Fermeture des caisses automatisée
- Laize d'adhésif de 25 à 75 mm
- Convoyeur à rouleau libre ou motorisé

> *Nombreuses références, nous consulter !*



Adhésiveuse TBDA

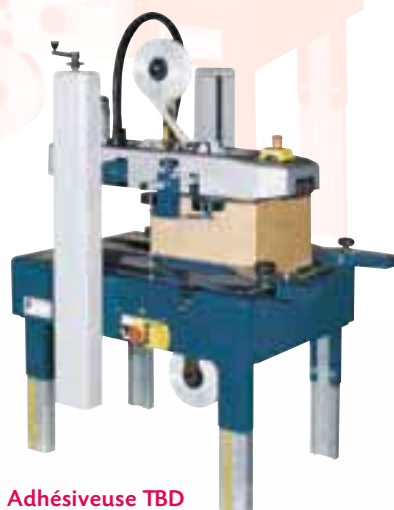

Adhésiveuse TBD



Adhésiveuse BD

Soudeuses

Nous vous proposons une gamme de soudeuses étendue, de conception fiable et robuste. Leur fonctionnement simplifié et leur forme ergonomique permettent à leur utilisateur d'obtenir une productivité accrue. Ces produits ont pour objectif de mettre vos produits sous film plastique polyoléfine, polypropylène ou PVC (de 15 à 50 microns), afin de leur assurer une inviolabilité et de valoriser leur présentation.



Les soudeuses à cloche

Ces soudeuses sont particulièrement appréciées pour les applications de petites et moyennes séries. Ces conditionneuses thermorétractables assurent la rétraction du plastique sur le produit et soudent simultanément. Le tableau de commande permet le réglage de la température et la durée de chauffe. Le maintien du couvercle est soit manuel, soit électromagnétique et est fonction des cycles paramétrés. Le design compact permet d'obtenir un équipement positionnable portant, évolutif selon les postes de travail.

> Nombreuses référence, nous consulter.

Les soudeuses ARIANE

Le haut de gamme à un prix très attractif ! Recommandées pour les cadences élevées, elles sont de conception robuste, ergonomique et vous garantissent une durabilité maximum. Le tableau de commande permet la programmation de cycles différents sur la durée de soudure et de rétraction, ainsi que sur les températures de chauffe. Deux possibilités : soit une descente manuelle du bras de soudure puis un maintien électromagnétique et retour automatique temporisé, soit une descente automatique par vérin pneumatique suite à pression sur bouton poussoir. Le tunnel de rétraction compact permet d'obtenir un encombrement minimal.

> Voir tableau de propriétés ci-dessous.



RÉF. ARIANE	DIMENSIONS CADRE de soudure (L x l) en mm	DIMENSIONS TUNNEL de rétraction (L x l x h) en mm	LARGEUR UTILE CONVOYEURS soudeuse et tunnel en mm
5040 M	500 x 400	544 x 425 x 200	370
6050 M	600 x 500	644 x 525 x 245	470
8060 M	800 x 600	794 x 625 x 295	570
5040 A	500 x 400	544 x 425 x 200	370
6050 A	600 x 500	644 x 525 x 245	470
8060 A	800 x 600	794 x 625 x 295	570

Produits écologiques

Nous avons pris en compte les préoccupations environnementales à travers plusieurs actions :

Sensibiliser

- Nos collaborateurs à l'éco conception et aux "bonnes pratiques" environnementales.
- Proposer à nos clients des produits dont l'impact sur l'environnement est moindre à chaque fois que cela est possible.

Privilégier

- Le partenariat avec des fournisseurs respectueux des règles éthiques et environnementales.
- Respecter et anticiper la réglementation.

Améliorer

- Sur nos sites logistiques notre empreinte environnementale : tri et recyclage des déchets

Sécurité

La sécurité est un élément central dans les chaînes de production et les unités de conditionnement.

Nous vous proposons toute une gamme d'emballages destinés à protéger au mieux votre produit mais également l'opérateur qui est chargé de sa manipulation.



*une gamme de produits
écologiques et sécuritaires*

Nos adresses



ZAC des Murons
Rue Jacqueline Auriol
42160 ANDRÉZIEUX-
BOUTHÉON
Tél. 33(0)4 77 91 25 00

Fax 33(0)4 77 91 25 01
info@astic-emballage.com

ZA Toctoucau
Chemin de l'Oubrey
33610 CESTAS
Tél. 33(0)5 56 34 11 85
Fax 33(0)5 56 68 10 37
acsemballage@astic-emballage.com

ASTIC-Drancourt
140 route du Marchais
45640 BRAY EN VAL
Tél. 33(0)2 46 47 02 60
Fax 33(0)2 46 47 02 69
drancourt@astic-emballage.com

Parc logistique
2, rue Pavin
63360 GERZAT
Tél. 33(0)4 73 16 15 15
Fax 33(0)4 73 16 15 16
astic63@astic-emballage.com

Embal'Service
Z.I. les Molles
rue du 19 mars 1962 - B.P. 39
63306 THIERS CEDEX
Tél. 33(0)4 73 80 40 47
Fax 33(0)4 73 80 18 52
commercial@embalservice.fr

Marché aux Fleurs
1202, Vieux chemin de Toulon
83400 HYÈRES
Tél. 33(0)4 94 28 54 02
Fax 33(0)4 94 28 54 03
astic83@astic-emballage.com



Ocopa Emballage
22 rue des prés mêlés
35230 SAINT ERBLON
Tél. 33(0)2 99 14 67 35
Fax 33(0)2 99 14 91 39
info@ocopa-emballage.com



Consultez-nous sur internet !

- Commande en ligne
- Informations techniques
- Conseils

www.astic-emballage.com

E-mail : info@astic-emballage.com

info@ocopa-emballage.com



*Des professionnels
pour vos emballages*